

## ЗАГАЛЬНА ІНФОРМАЦІЯ

Підтвержене замовлення не може бути скасоване.

При замовленні виробів з фактурними тканинами або тканинами з малюнком - необхідно враховувати спрямованість малюнка в виробі. Зверніть увагу на РОЗКРІЙ тканини - такий розкрій здійснюється щоб мінімізувати загин країв та "парусність" тканини (допустимий загин та "парусність" не більше 50мм).

Пошкодження, які виникли в результаті неправильної експлуатації або монтажу виробу до розгляду не підлягають.

При розрахунку вартості виробу з шириною, меншою ніж зазначено в прайс-листі, необхідно провести округлення вартості до найближчого більшого значення.

Висота виробу вважається "стандартною" і не вимагає доплат, якщо габаритна висота виробу  $\leq$  (менше або дорівнює) 3000мм.

**!!!Замовлення на вироби з габаритною висотою до 3000мм не потребують додаткових доплат!!!**

при висоті від 3001мм і більше - доплата складає 50% до табличної вартості виробу

\*\* Тканини: **Adelin B.O., Daub B.O., Mila B.O., Spirit D.O., Jute, Aruba, BH, Calcutta, Barocco і Natural** - завжди розкриваються з розворотом.

Тканини **BERLIN, BERLIN T, MIRACLE T** не використовуються в виробках, габаритна висота яких з урахуванням технологічного намоту перевищує 3,00 м.п., що обумовлено специфікою тканини.

У тканини **CALCUTTA** можлива кривизна смуг до 4%, а у тканин **BH** – до 6% від ширини рулону. Це допустима норма постачальника і не є приводом для рекламацийного звернення.

Для тканин типу **BLACK OUT**, що мають зворотній гумовий шар, характерна та можлива поява під дією прямих сонячних променів незначна деформація та незначний сторонній запах. Це обумовлено технологією виготовлення матеріалу та складом спеціалізованого зворотнього шару.









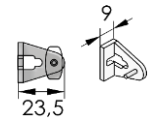
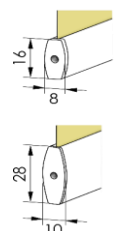

У приміщеннях з особливими умовами, таких як басейни, сауни, медичні кабінети тощо, рекомендується використовувати спеціалізовані матеріали, призначені для використання в таких умовах.

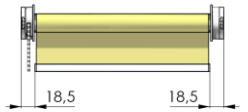
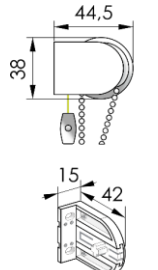
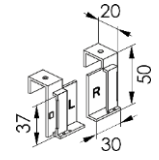
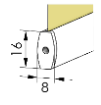
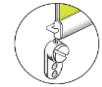
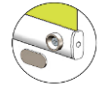

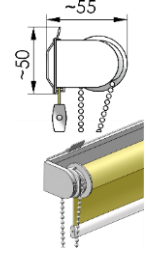

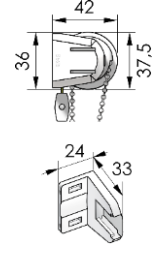
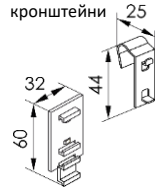
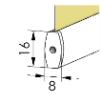
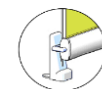
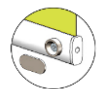

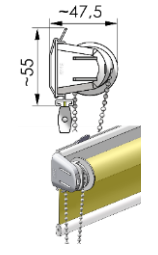



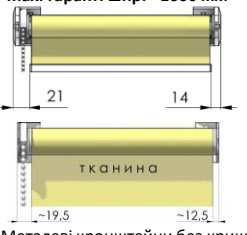

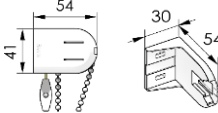
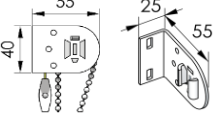
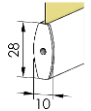



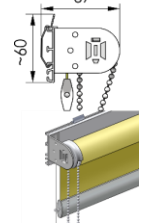

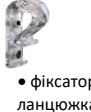

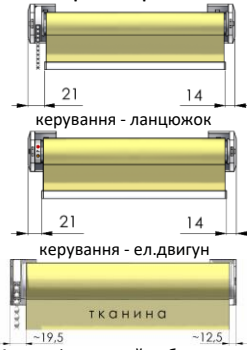

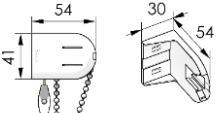
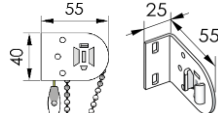
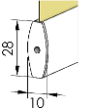



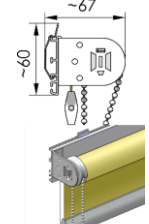

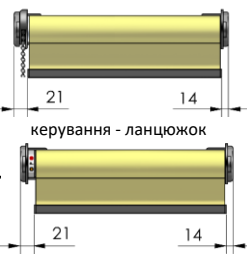

В тканинних ролетах можливий невеликий прогин валу, який не впливає на функціональність ролети і не є ознакою дефекту.

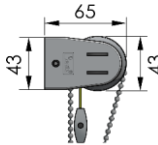
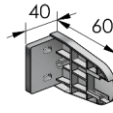
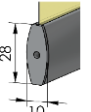



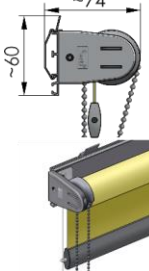



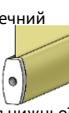

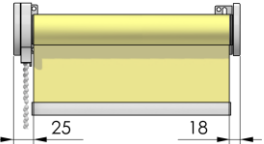

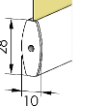

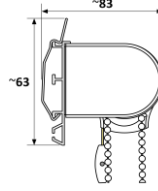

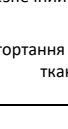

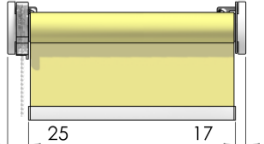
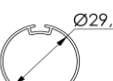
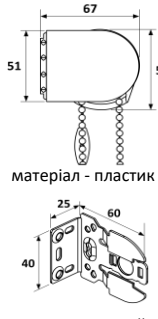
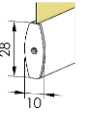

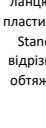

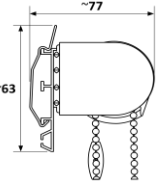
В тканинних ролетах може виникати легка хвилястість тканини, яка не є ознакою дефекту. Наявність "хвиль" зумовлюється властивостями матеріалу, розмірами виробу та умовами експлуатації.



Можливе фарбування профілів відповідно до системи кольорів RAL K7. Розрахунок вартості та термін виготовлення визначається індивідуально. **Увага!** Пластикові компоненти не фарбуються.

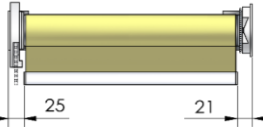
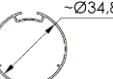
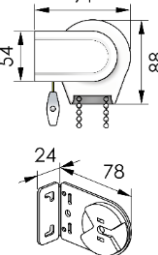
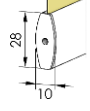

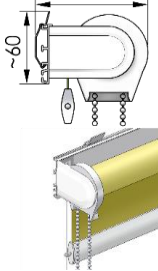
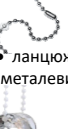
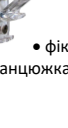
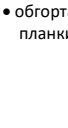

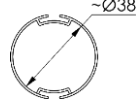
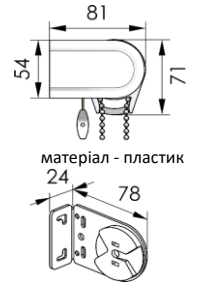
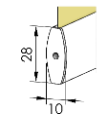
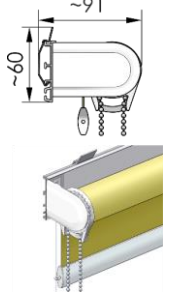

## ТЕХНІЧНІ ХАРАКТЕРИСТИКИ ТКАНИННИХ РОЛЕТ ВІДКРИТОГО ТИПУ

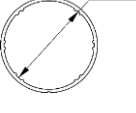
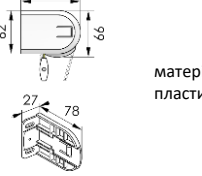
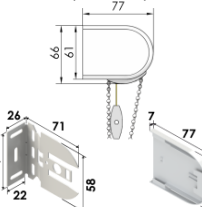
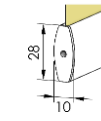
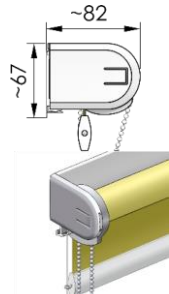
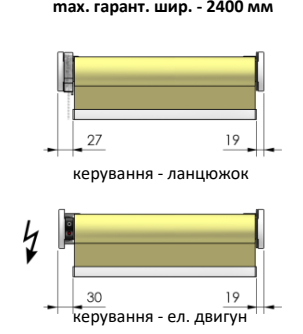
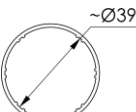
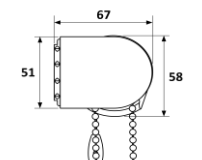
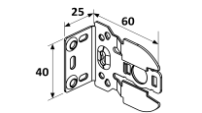
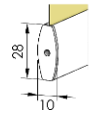
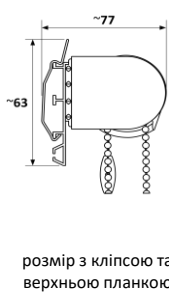

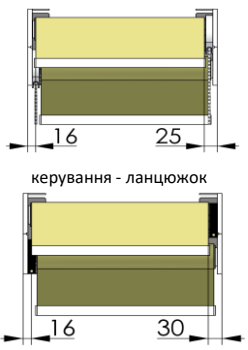
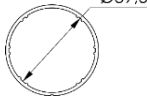
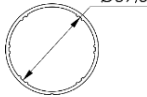
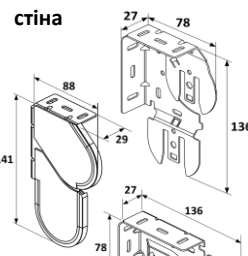
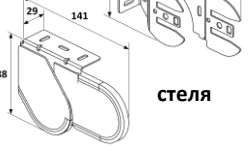

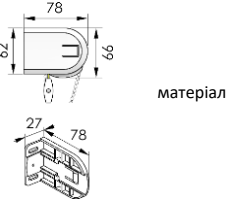



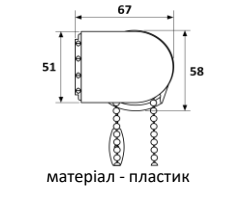
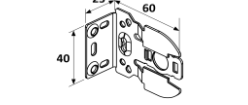

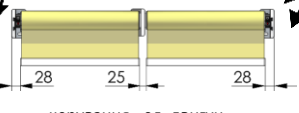
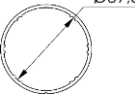
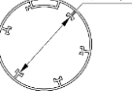
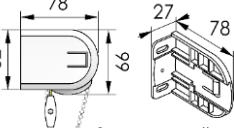
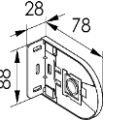
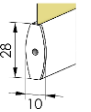





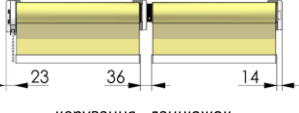
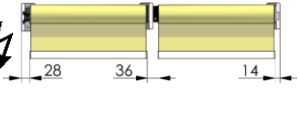
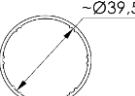

система	колір системи	Ø труби	вигляд кронштейну механізму	на вибір (без доплат)			елементи керування	додаткові опції (за доплату) * - дод. опція - нижня планка MAXI та MEGA (без доплат)		
				спосіб кріплення	нижня планка	фіксація виробу		верхня планка + кліпса	опції	автоматизація
<b>МУЛЯЖ</b>  Для "глухих стулок" невеликого розміру макс. ширина з планкой MINI - 1250 мм з планкой MAXI - 1550 мм  	Планка MINI: білий сірий графіт чорний коричневий золотий дуб горіх махагон Планка MAXI: білий графіт коричневий чорний	—	—	  свердління	  матеріал планок - алюміній	планки MINI або MAXI стрічки (клейова та нашивна)	—	—	  • обгортання нижньої планки тканиною	—
<b>MINI SET</b>  Для стулок та невеликих проемів макс. ширина - 1500 мм макс. гарант. шир. - 1250 мм  	білий сірий чорний коричневий золотий дуб горіх	Труба 17 мм ~Ø17,2  техн. намот тканини на трубу - 120мм  матеріал труби - алюміній	  матеріал - пластик	<ul style="list-style-type: none"> <li>• прикручування</li> <li>• приклеювання</li> <li>• навісні кронштейни</li> </ul> 	  матеріал нижньої планки MINI - алюміній	 нахил (жилка)   магнітний комплект	  ланцюжок пластиковий Mini відрізний + фіксатор ланцюжка безпечний	  розмір з кліпсою та верхньою планкою	 • нижня планка MAXI або MEGA*  • фіксатор ланцюжка + обтяжувач  • обгортання нижньої планки тканиною	—
<b>BESTA MINI</b>  Для стулок та невеликих проемів макс. ширина - 1500 мм макс. гарант. шир. - 1250 мм  	білий коричневий графіт чорний	Труба 17 мм ~Ø17,2  техн. намот тканини на трубу - 120мм  матеріал труби - алюміній	  матеріал - пластик	<ul style="list-style-type: none"> <li>• прикручування</li> <li>• приклеювання</li> <li>• навісні кронштейни</li> </ul> 	  матеріал нижньої планки MINI - алюміній	 нахил (жилка)   магнітний комплект	  ланцюжок пластиковий Mini відрізний + фіксатор ланцюжка + обтяжувач	  розмір з кліпсою та верхньою планкою	 • нижня планка MAXI або MEGA*  • фіксатор ланцюжка безпечний  • обгортання нижньої планки тканиною	—

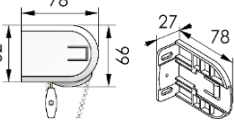
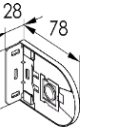
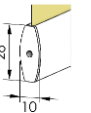









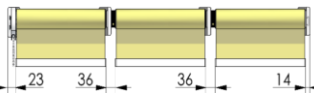
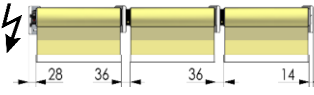
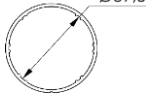

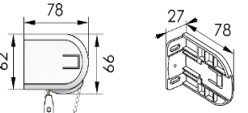
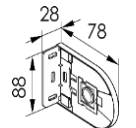
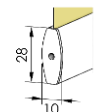
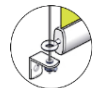

BESTA STANDART 25	<p>Для середніх стулок та проємів</p> <p>мах. ширина - 1800 мм мах. гарант. шир. - 1600 мм</p>  <p>Металеві кронштейни без кришок</p>	білий коричневий графіт чорний	<p>Труба 25 мм</p>  <p>техн. намот тканини на трубу - 150мм</p> <p>матеріал труби - алюміній</p>	 <p>матеріал - пластик</p>  <p>металеві кронштейни та декоративні кришки</p>	• прикручування	 <p>матеріал нижньої планки MAXI - алюміній</p>	 <p>нахил (жилка/тросс)</p>  <p>магнітний комплект</p>	 <p>ланцюжок пластиковий відрізний + обтяжувач</p>	<p>опція можлива тільки для металевих кронштейнів</p>  <p>розмір з кліпсою та верхньою планкою</p>	 <ul style="list-style-type: none"> <li>ланцюжок металевий</li> </ul>  <ul style="list-style-type: none"> <li>нижня планка MEGA*</li> </ul>  <ul style="list-style-type: none"> <li>фіксатор ланцюжка безпечний</li> </ul>  <ul style="list-style-type: none"> <li>обгортання нижньої планки тканиною</li> </ul>	—
BESTA STANDART 28	<p>Для середніх стулок та проємів</p> <p>мах. ширина - 2500 мм мах. гарант. шир. - 1800 мм</p>  <p>Металеві кронштейни без кришок</p>	білий коричневий графіт чорний	<p>Труба 28 мм</p>  <p>техн. намот тканини на трубу - 150мм</p> <p>матеріал труби - алюміній</p>	 <p>матеріал - пластик</p>  <p>металеві кронштейни та декоративні кришки</p>	• прикручування	 <p>матеріал нижньої планки MAXI - алюміній</p>	 <p>нахил (жилка/тросс)</p>  <p>магнітний комплект</p>	 <p>ланцюжок пластиковий Standart відрізний + обтяжувач</p>	<p>опція можлива тільки для металевих кронштейнів</p>  <p>розмір з кліпсою та верхньою планкою</p>	 <ul style="list-style-type: none"> <li>ланцюжок металевий</li> </ul>  <ul style="list-style-type: none"> <li>нижня планка MEGA*</li> </ul>  <ul style="list-style-type: none"> <li>фіксатор ланцюжка безпечний</li> </ul>  <ul style="list-style-type: none"> <li>обгортання нижньої планки тканиною</li> </ul>	так
BESTA STANDART MGS 28	<p>Для великих стулок та проємів</p> <p>мах. ширина - 2500 мм мах. гарант. шир. - 1800 мм</p>  <p>Металеві кронштейни без кришок</p>	графіт чорний	<p>Труба 28 мм</p>  <p>техн. намот тканини на трубу - 150мм</p> <p>матеріал труби - алюміній</p>	 <p>матеріал - пластик</p> 	• прикручування	 <p>матеріал нижньої планки MAXI - алюміній</p>	 <p>нахил (жилка/тросс)</p>  <p>магнітний комплект</p>	 <p>ланцюжок пластиковий Standart відрізний + обтяжувач</p>	 <p>розмір з кліпсою та верхньою планкою</p>	 <ul style="list-style-type: none"> <li>ланцюжок металевий</li> </ul>  <ul style="list-style-type: none"> <li>нижня планка MEGA*</li> </ul>  <ul style="list-style-type: none"> <li>фіксатор ланцюжка безпечний</li> </ul>  <ul style="list-style-type: none"> <li>обгортання нижньої планки тканиною</li> </ul>	так

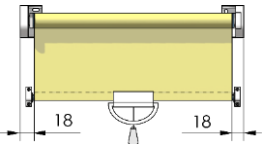
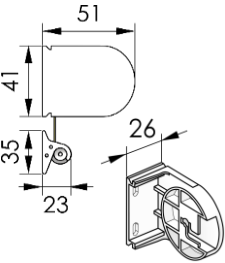
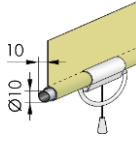
STANDART 32	<p>Для середніх проємів</p> <p>мах. ширина - 2500 мм мах. гарант. шир. - 2000 мм</p> 	білий	<p>Труба 32 мм</p>  <p>техн. намот тканини на трубу - 200мм</p> <p>матеріал труби - алюміній</p>	 <p>матеріал - пластик</p> <p>металеві кронштейни та декоративні кришки</p>	• прикручування	 <p>матеріал нижньої планки MAXI - алюміній</p>	 <p>нахил (жилка/трос)</p>	 <p>ланцюжок пластиковий Standart відрізний + обтяжувач</p>	 <p>розмір з кліпсою та верхньою планкою</p>	 <p>• ланцюжок металевий</p>  <p>• фіксатор ланцюжка безпечний</p>  <p>• обгортання нижньої планки тканиною</p>  <p>• нижня планка MEGA*</p> 	—
CONCEPT 32	<p>Для середніх проємів</p> <p>мах. ширина - 2500 мм мах. гарант. шир. - 2000 мм</p> 	білий коричневий антрацит чорний	<p>Труба 32 мм</p>  <p>техн. намот тканини на трубу - 200мм</p> <p>матеріал труби - алюміній</p>	 <p>матеріал - пластик</p> <p>металеві кронштейни та декоративні кришки</p>	• прикручування	 <p>матеріал нижньої планки MAXI - алюміній</p>	 <p>нахил (трос)</p>	 <p>ланцюжок пластиковий Standart відрізний + обтяжувач</p>  <p>ланцюжок пластиковий замкнутий (закольцований) 4,5*6,0 + обтяжувач</p>	 <p>розмір з кліпсою та верхньою планкою</p>	 <p>• ланцюжок металевий замкнутий</p>  <p>• фіксатор ланцюжка безпечний</p>  <p>• обгортання нижньої планки тканиною</p>  <p>• нижня планка MEGA*</p> 	—
STANDART 35	<p>Для середніх та великих проємів</p> <p>мах. ширина - 3000 мм мах. гарант. шир. - 2200 мм</p> 	білий	<p>Труба 35 мм</p>  <p>техн. намот тканини на трубу - 200мм</p> <p>матеріал труби - алюміній</p>	 <p>металеві кронштейни та декоративні кришки</p>	• прикручування	 <p>матеріал нижньої планки MAXI - алюміній</p>	 <p>нахил (трос)</p>	 <p>ланцюжок пластиковий Standart відрізний + обтяжувач</p>	 <p>розмір з кліпсою та верхньою планкою</p>	 <p>• ланцюжок металевий</p>  <p>• фіксатор ланцюжка безпечний</p>  <p>• обгортання нижньої планки тканиною</p>  <p>• нижня планка MEGA*</p> 	—

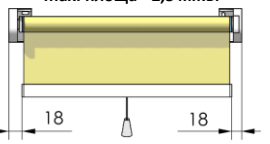
STANDART 38	<p>Для середніх та великих проемів мах. ширина - 3000 мм мах. гарант. шир. - 2300 мм</p>  <p>керування - ланцюжок</p> <p>керування - ел. двигун</p>	білий	<p>Труба 38 мм</p>  <p>техн. намот тканини на трубу - 200мм</p> <p>матеріал труби - алюміній</p>	 <p>матеріал - пластик</p> <p>металеві кронштейни та декоративні кришки</p>	• прикручування	 <p>матеріал нижньої планки MAXI - алюміній</p>	нахил (трос)	ланцюжок пластиковий Standart відрізний + обтяжувач	 <p>розмір з кліпсою та верхньою планкою</p>	<ul style="list-style-type: none"> <li>ланцюжок металевий</li> <li>нижня планка MEGA*</li> <li>фіксатор ланцюжка безпечний</li> <li>обгортання нижньої планки тканиною</li> </ul>	так
STANDART 42	<p>Для великих проемів мах. ширина - 2900 мм мах. гарант. шир. - 2500 мм</p>  <p>керування - ланцюжок</p> <p>керування - ел. двигун</p>	білий графіт чорний	<p>Труба 42 мм</p>  <p>техн. намот тканини на трубу - 250 мм</p>	 <p>матеріал - пластик</p> <p>матеріал - метал + декоративні кришки</p> 	• прикручування	 <p>матеріал нижньої планки MAXI - алюміній</p>	нахил (трос)	ланцюжок пластиковий Standart відрізний + обтяжувач	 <p>розмір з кліпсою та верхньою планкою</p>	<ul style="list-style-type: none"> <li>ланцюжок металевий</li> <li>нижня планка MEGA*</li> <li>фіксатор ланцюжка безпечний</li> <li>обгортання нижньої планки тканиною</li> </ul>	так
CONCEPT 42	<p>Для великих проемів мах. ширина - 2900 мм мах. гарант. шир. - 2400 мм</p>  <p>керування - ланцюжок</p> <p>керування - ел. двигун</p>	білий коричневий антрацит чорний	<p>Труба 42 мм</p>  <p>техн. намот тканини на трубу - 250 мм</p> <p>матеріал труби - алюміній</p>	 <p>матеріал - пластик</p> <p>металеві кронштейни та декоративні кришки</p> 	• прикручування	 <p>матеріал нижньої планки MAXI - алюміній</p>	нахил (трос)	ланцюжок пластиковий Standart відрізний + обтяжувач  ланцюжок пластиковий замкнений (закольцований) 5,5*6,0 + обтяжувач	 <p>розмір з кліпсою та верхньою планкою</p>	<ul style="list-style-type: none"> <li>ланцюжок металевий</li> <li>нижня планка MEGA*</li> <li>фіксатор ланцюжка безпечний</li> <li>обгортання нижньої планки тканиною</li> </ul>	так

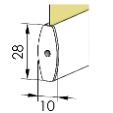
TWIN 42/42	<p>Для середніх та великих проємів</p> <p>мак. ширина - 3000 мм мак. гарант. шир. - 2500 мм</p>  <p>керування - ланцюжок</p> <p>керування - ел. двигун</p>	білий чорний	<p>Труба 42 мм ~Ø39,5</p>  <p>Труба 42 мм ~Ø39,5</p>  <p>техн. намот тканини на трубу - 250мм</p> <p>матеріал труби - алюміній</p>	<p><b>стіна</b></p>  <p><b>стеля</b></p>  <p>кронштейни: матеріал - метал + декоративні кришки</p>	• прикручування	матеріал нижньої планки MEGA - алюміній	вільновисяча (без нахилу)	ланцюжок пластиковий Standart відрізний + обтяжувач	—	<ul style="list-style-type: none"> <li>ланцюжок металевий</li> <li>нижня планка MAXI</li> <li>фіксатор ланцюжка безпечний</li> <li>обгортання нижньої планки тканиною</li> </ul>	так
STANDART 50	<p>Для великих проємів</p> <p>мак. ширина - 3600 мм мак. гарант. шир. - 3600 мм</p>  <p>керування - ланцюжок</p> <p>керування - ел. двигун</p>	білий графіт чорний	<p>Труба 50 мм ~Ø39,5</p>  <p>техн. намот тканини на трубу - 300мм</p> <p>матеріал труби - алюміній</p>	<p>матеріал</p>  <p>матеріал - метал + декоративні кришки</p> 	• прикручування	матеріал нижньої планки MAXI - алюміній	нахил (трос)	ланцюжок пластиковий Standart відрізний + обтяжувач	розмір з кліпсою та верхньою планкою	<ul style="list-style-type: none"> <li>ланцюжок металевий</li> <li>нижня планка MEGA*</li> <li>фіксатор ланцюжка безпечний</li> <li>обгортання нижньої планки тканиною</li> </ul>	так
CONCEPT 50	<p>Для великих проємів</p> <p>мак. ширина - 3500 мм мак. гарант. шир. - 2800 мм</p>  <p>керування - ланцюжок</p> <p>керування - ел. двигун</p>	білий коричневий антрацит чорний	<p>Труба 50 мм ~Ø39,5</p>  <p>техн. намот тканини на трубу - 300мм</p> <p>матеріал труби - алюміній</p>	<p>матеріал - пластик</p>  <p>металеві кронштейни та декоративні кришки</p> 	• прикручування	матеріал нижньої планки MAXI - алюміній	нахил (трос)	ланцюжок пластиковий Standart відрізний + обтяжувач	розмір з кліпсою та верхньою планкою	<ul style="list-style-type: none"> <li>ланцюжок металевий</li> <li>нижня планка MEGA*</li> <li>фіксатор ланцюжка безпечний</li> <li>обгортання нижньої планки тканиною</li> </ul>	так

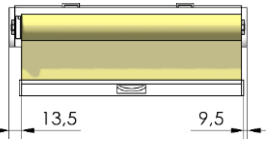
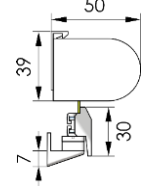
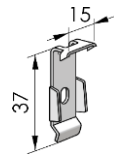
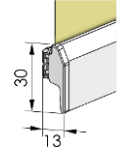
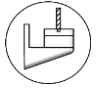
DUO 2 in 1	<p>Для середніх та великих проемів тах. загальна ширина - 5000 мм</p> <p>кожна секція не повинна перевищувати своїх поданих розмірів</p>  <p>керування - ланцюжок</p>  <p>керування - ел. двигун</p>	білий графіт чорний	<p>Труба 42 мм ~Ø39,5</p>  <p>Труба 50 мм ~Ø39,5</p>  <p>техн. намот тканини на трубу - 300мм</p> <p>матеріал труби - алюміній</p>	 <p>бічні кронштейни матеріал - пластик</p>  <p>проміжний кронштейн: матеріал - метал +декоративна кришка</p>	• прикручування	 <p>матеріал нижньої планки МАХІ - алюміній</p>	 <p>нахил (трос)</p>	 <p>ланцюжок пластиковий Standart відрізний + обтяжувач</p>	—	 <p>• ланцюжок металевий</p>  <p>•нижня планка MEGA*</p>  <p>• фіксатор ланцюжка безпечний</p>  <p>• обгортання нижньої планки тканиною</p>	так 
MONO 2 in 1	<p>Для середніх та великих проемів тах. загальна ширина - 7000 мм</p> <p>кожна секція не повинна перевищувати своїх поданих розмірів</p>  <p>керування - ланцюжок</p>  <p>керування - ел. двигун</p>	білий графіт чорний	<p>Труба 42 мм ~Ø39,5</p>  <p>Труба 50 мм ~Ø39,5</p>  <p>техн. намот тканини на трубу - 300мм</p> <p>матеріал труби -</p>	 <p>бічні кронштейни матеріал - пластик</p>  <p>проміжний кронштейн: матеріал - метал +декоративна кришка</p>	• прикручування	 <p>матеріал нижньої планки МАХІ - алюміній</p>	 <p>нахил (трос)</p>	 <p>ланцюжок пластиковий Standart відрізний + обтяжувач</p>	—	 <p>• ланцюжок металевий</p>  <p>•нижня планка MEGA*</p>  <p>• фіксатор ланцюжка безпечний</p>  <p>• обгортання нижньої планки тканиною</p>	так 

<b>MONO 3 in 1</b>	<p>Для середніх та великих проемів макс. загальна ширина - 7000 мм</p> <p>кожна секція не повинна перевищувати своїх поданих розмірів</p>  <p>керування - ланцюжок</p>  <p>керування - ел. двигун</p>	<p>білий графіт чорний</p>	<p>Труба 42 мм ~Ø39,5</p>  <p>Труба 50 мм ~Ø39,5</p>  <p>техн. намот тканини на трубу - 300мм</p> <p>матеріал труби - алюміній</p>	<p>бічні кронштейни матеріал - пластик</p>  <p>проміжний кронштейн: матеріал - метал +декоративна кришка</p> 	<ul style="list-style-type: none"> <li>• прикручування</li> </ul>	<p>матеріал нижньої планки MAXI - алюміній</p> 	<p>нахил (трос)</p> 	<p>ланцюжок пластиковий Standart відрізний + обтяжувач</p> 	<p>—</p>	<ul style="list-style-type: none"> <li>• ланцюжок металевий</li> <li>• нижня планка MEGA*</li> <li>• фіксатор ланцюжка безпечний</li> <li>• обгортання нижньої планки тканиною</li> </ul> 	<p>так</p> 
<b>SKY LINE</b>	<p>Для стулків та мансардних вікон можливий "перевернутий" монтаж</p> <p>макс. ширина - 1400 мм макс. гарант. шир. - 1200 мм макс. гарант. висота - 1400 мм макс. площа - 2 м.кв.</p> 	<p>білий</p>	<p>техн. намот тканини на трубу - 200мм</p> <p>матеріал труби - алюміній</p>	<p>матеріал - пластик</p> 	<ul style="list-style-type: none"> <li>• прикручування</li> </ul>	<p>матеріал нижньої планки MAXI - алюміній</p> 	<p>пружинний механізм без самофіксації, керування ручкою та шнуром</p> 	<p>—</p>	<ul style="list-style-type: none"> <li>• спеціальна рукоять керування</li> </ul> 	<p>—</p>	
<b>SPRING</b>	<p>Для стулків та невеликих проемів</p> <p>макс. ширина - 2000 мм макс. гарант. шир. - 1600 мм макс. гарант. висота - 1800 мм макс. площа - 2,5 м.кв.</p> 	<p>білий</p>	<p>техн. намот тканини на трубу - 200мм</p> <p>матеріал труби - алюміній</p>	<p>матеріал - пластик</p>  <p>матеріал - пластик</p>	<ul style="list-style-type: none"> <li>• прикручування</li> </ul>	<p>матеріал нижньої планки MAXI - алюміній</p> 	<p>без фіксації</p>	<p>пружинний механізм з самофіксацією, але без тормозу пружини, керування шнуром</p> 	<p>—</p>	<ul style="list-style-type: none"> <li>• нижня планка MEGA*</li> <li>• обгортання нижньої планки тканиною</li> </ul> 	<p>—</p>
<b>SPRING CORD</b>	<p>Для струлків розташованих на невеликій висоті з кутом нахилу не більш ніж 30°</p> <p>макс. ширина - 1250 мм макс. висота - 1500 мм макс. площа - 1,8 м.кв.</p> 	<p>білий</p>	<p>техн. намот тканини на трубу - 150мм</p> <p>матеріал труби - алюміній</p>	<p>система з верхньою планкою</p> 	<ul style="list-style-type: none"> <li>• прикручування</li> </ul> 	<p>матеріал нижньої планки - алюміній</p> 	<p>—</p> 	<p>—</p> 	<p>—</p>	<p>—</p>	<p>—</p>

SPRING CHAIN

Для середніх та великих проємів

мах. ширина - 1800 мм  
мах. висота - 2400 мм  
мах. площа - 4,0 м.кв.

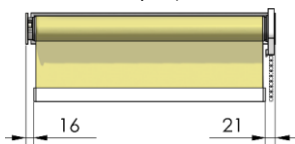

білий

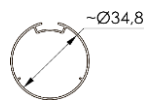

техн. намот  
тканини на трубу  
- 200мм

матеріал труби -  
алюміній

система з верхньою планкою

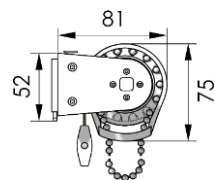

• прикрічування

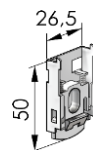

матеріал нижньої  
планки MAXI -  
алюміній

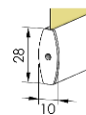

без фіксації

комбінований  
пружино-  
ланцюжковий  
механізм

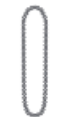

замкнутий  
ланцюжок  
пластиковий +  
обтяжувач

—



•нижня  
планка  
MEGA\*



• обгортання  
нижньої планки  
тканиною

—

# ДОДАТКОВА ІНФОРМАЦІЯ

Верхнє значення - параметри намотування тканини - це лише інформаційні дані про максимально можливе намотування тканини в системах.

Нижнє значення - гарантійна габаритна висота виробу.

Важливо враховувати і дотримуватися коефіцієнта 1: 4 (співвідношення ширини до висоти).

Виріб, розміри якого мають відхилення від рекомендованого коефіцієнта в більшу сторону не підлягають гарантії.

КОЛЕКЦІЯ ТКАНИН	Цінова категорія	Розташування малюнка в рулоні	Розкрій тканини (включно з комірки та іншим напрямком)	Група тканин за вагою	MINI SET	BESTA Standard 25		BESTA Standard 28		BESTA STANDART MG S 28	SPRING	SKY LINE	SPRING CORD	SPRING-CHAIN	STANDART 32	CONCEPT 32	STANDART 35	STANDART 38	STANDART 42	CONCEPT 42	TWIN 42/42	CONCEPT 50	STANDART 50				
						тип кронштейну			тип кронштейну																		
						пластик	низький метал-й	високий метал-й	пластик															низький метал-й	високий метал-й		
Максимальна гарантійна ширина						1250	1250	1600			1800			1800	1600	1200	1250	1800	2000	2000	2200	2300	2500	2400	2500	2800	3600

## З МАЛЮНКОМ І ФАКТУРОЮ

ABRIS	2			A	3470 3000	2900	4820 3000	2330	5260 3000	4300 3000	4740 3000	6920 3000	2330	2330	2750	6180 3000	11730 3000	9460 3000	11070 3000	10680 3000	10560 3000	7950 3000	7650 3000	6460 3000	9060 3000
BAMBOO T	1			A	2810	2350	3910 3000	1880	4270 3000	3490 3000	3850 3000	5630 3000	1880	1880	2220	5030 3000	9560 3000	7700 3000	9020 3000	8700 3000	8600 3000	6470 3000	6220 3000	5240 3000	7380 3000
BAROCCO	2			A	3340 3000	2790	4640 3000	2250	5060 3000	4140 3000	4560 3000	6670 3000	2250	2250	2650	5950 3000	11300 3000	9120 3000	10670 3000	10290 3000	10180 3000	7660 3000	7370 3000	6220 3000	8730 3000
BATIK	3			A	4990 3000	4180 3000	6910 3000	3380 3000	7530 3000	6170 3000	6790 3000	9890 3000	3380 3000	3380	3970 3000	8840 3000	16760 3000	13540 3000	15820 3000	15270 3000	15100 3000	11390 3000	10960 3000	9260 3000	12970 3000
CAMILLA	3			A	3760 3000	3140 3000	5210 3000	2530	5690 3000	4650 3000	5130 3000	7480 3000	2530	2530	2980	6680 3000	12680 3000	10240 3000	11970 3000	11560 3000	11420 3000	8610 3000	8280 3000	6990 3000	9800 3000
EDEN	3			A	2640	2200	3680 3000	1770	4020 3000	3280 3000	3620 3000	5300 3000	1770	1770	2090	4730 3000	9000 3000	7250 3000	8490 3000	8190 3000	8100 3000	6090 3000	5850 3000	4930 3000	6940 3000
EMIR	3			B	2640	2200	3680 3000	1770	4020 3000	3280 3000	3620 3000	5300 3000	1770	1770	2090	4730 3000	9000 3000	7250 3000	8490 3000	8190 3000	8100 3000	6090 3000	5850 3000	4930 3000	6940 3000
EMIR T	1			A	2640	2200	3680 3000	1770	4020 3000	3280 3000	3620 3000	5300 3000	1770	1770	2090	4730 3000	9000 3000	7250 3000	8490 3000	8190 3000	8100 3000	6090 3000	5850 3000	4930 3000	6940 3000
FROST	3			A	3220 3000	2690	4470 3000	2160	4880 3000	3990 3000	4400 3000	6430 3000	2160	2160	2550	5740 3000	10900 3000	8790 3000	10290 3000	9930 3000	9820 3000	7390 3000	7100 3000	6000 3000	8420 3000
GLOSS	4			A	4090 3000	3470 3000	5680 3000	2760	6190 3000	5070 3000	5580 3000	8150 3000	2760	2760	3250 3000	7280 3000	13800 3000	11140 3000	13030 3000	12580 3000	12430 3000	9380 3000	9010 3000	7620 3000	10680 3000
GRASS T	0			B	2360	1960	3290 3000	1570	3590 3000	2930	3230 3000	4740 3000	1570	1570	1860	4230 3000	8050 3000	6480 3000	7600 3000	7330 3000	7250 3000	5440 3000	5230 3000	4400 3000	6210 3000
LAZUR T	1			B	2120	1770	2970 3000	1410	3250 3000	2640	2920	4290 3000	1410	1410	1670	3830 3000	7280 3000	5860 3000	6870 3000	6630 3000	6550 3000	4910 3000	4720 3000	3970 3000	5610 3000
LOTOS	2			A	2490	2080	3480 3000	1660	3800 3000	3100 3000	3420 3000	5010 3000	1660	1660	1970	4470 3000	8500 3000	6850 3000	8020 3000	7740 3000	7650 3000	5750 3000	5520 3000	4650 3000	6550 3000
PING-PONG	3			A	3920 3000	3280 3000	5440 3000	2640	5930 3000	4850 3000	5350 3000	7800 3000	2640	2640	3110 3000	6970 3000	13220 3000	10670 3000	12480 3000	12050 3000	11910 3000	8980 3000	8630 3000	7290 3000	10220 3000
ROSE	4			A	3920 3000	3280 3000	5440 3000	2640	5930 3000	4850 3000	5350 3000	7800 3000	2640	2640	3110 3000	6970 3000	13220 3000	10670 3000	12480 3000	12050 3000	11910 3000	8980 3000	8630 3000	7290 3000	10220 3000
SALUT	2			A	3760 3000	3140 3000	5210 3000	2530	5690 3000	4650 3000	5130 3000	7480 3000	2530	2530	2980	6680 3000	12680 3000	10240 3000	11970 3000	11560 3000	11420 3000	8610 3000	8280 3000	6990 3000	9800 3000
SEA	0			B	3000	2510	4180 3000	2010	4560 3000	3720 3000	4110 3000	6010 3000	2010	2010	2380	5360 3000	10190 3000	8210 3000	9610 3000	9280 3000	9170 3000	6900 3000	6630 3000	5590 3000	7860 3000
SHARM	3			A	4500 3000	3710 3000	6230 3000	3040 3000	6800 3000	5570 3000	6130 3000	8940 3000	3040 3000	3040	3580 3000	7980 3000	15140 3000	12230 3000	14290 3000	13800 3000	13640 3000	10290 3000	9890 3000	8360 3000	11710 3000
SOFI	3			A	2640	2200	3680 3000	1770	4020 3000	3280 3000	3620 3000	5300 3000	1770	1770	2090	4730 3000	9000 3000	7250 3000	8490 3000	8190 3000	8100 3000	6090 3000	5850 3000	4930 3000	6940 3000
SUN	4			A	4090 3000	3470 3000	5680 3000	2760	6190 3000	5070 3000	5580 3000	8150 3000	2760	2760	3250 3000	7280 3000	13800 3000	11140 3000	13030 3000	12580 3000	12430 3000	9380 3000	9010 3000	7620 3000	10680 3000
VIOLA	3			A	2810	2350	3910 3000	1880	4270 3000	3490 3000	3850 3000	5630 3000	1880	1880	2220	5030 3000	9560 3000	7700 3000	9020 3000	8700 3000	8600 3000	6470 3000	6220 3000	5240 3000	7380 3000
VERBENA	1			A	2640	2200	3680 3000	1770	4020 3000	3280 3000	3620 3000	5300 3000	1770	1770	2090	4730 3000	9000 3000	7250 3000	8490 3000	8190 3000	8100 3000	6090 3000	5850 3000	4930 3000	6940 3000
WIND	3			A	4090 3000	3470 3000	5680 3000	2760	6190 3000	5070 3000	5580 3000	8150 3000	2760	2760	3250 3000	7280 3000	13800 3000	11140 3000	13030 3000	12580 3000	12430 3000	9380 3000	9010 3000	7620 3000	10680 3000
WODA T	1			B	2070	1720	2900 3000	1380	3170 3000	2580	2850	4190 3000	1380	1380	1630	3730 3000	7110 3000	5720 3000	6710 3000	6470 3000	6400 3000	4800 3000	4610 3000	3880 3000	5480 3000

## ОДНОТОННІ

A	1			A	2720	2250	3790 3000	1820	4140 3000	3380 3000	3730 3000	5460 3000	1820	1820	2150	4880 3000	9270 3000	7470 3000	8750 3000	8440 3000	8340 3000	6270 3000	6030 3000	5080 3000	7150 3000
A MAXI	1			A	2640	2200	3680 3000	1770	4020 3000	3280 3000	3620 3000	5300 3000	1770	1770	2090	4730 3000	9000 3000	7250 3000	8490 3000	8190 3000	8100 3000	6090 3000	5850 3000	4930 3000	6940 3000
BERLIN	1			B	2490	2080	2850 3000	1660	2850 3000	2850 3000	2850 3000	2850 3000	1660	1660	1970	2800 3000	2800 3000	2800 3000	2800 3000	2800 3000	2750 3000	2750 3000	2750 3000	2700 3000	2700 3000
BERLIN T	0			B	2490	2080	2850 3000	1660	2850 3000	2850 3000	2850 3000	2850 3000	1660	1660	1970	2800 3000	2800 3000	2800 3000	2800 3000	2800 3000	2750 3000	2750 3000	2750 3000	2700 3000	2700 3000
LEN T	0			A	2420	2020	3380 3000	1620	3690 3000	3010 3000	3320 3000	4870 3000	1620	1620	1910	4350 3000	8270 3000	6660 3000	7800 3000	7530 3000	7440 3000	5590 3000	5370 3000	4520 3000	6380 3000
LINEN LOOK	1			A	3920 3000	3280 3000	5440 3000	2640	5930 3000	4850 3000	5350 3000	7800 3000	2640	2640	3110 3000	6970 3000	13220 3000	10670 3000	12480 3000	12050 3000	11910 3000	8980 3000	8630 3000	7290 3000	10220 3000
LUMINIS T	1			B	2530	2110	3530 3000	1690	3850 3000	3140 3000	3460 3000	5080 3000	1690	1690	2000	4530 3000	8620 3000	6940 3000	8130 3000	7850 3000	7760 3000	5830 3000	5600 3000	4720 3000	6650 3000
LUMINIS 201-251	2			B	2810	2350	3910 3000	1880	4270 3000	3490 3000	3850 3000	5630 3000	1880	1880	2220	5030 3000	9560 3000	7700 3000	9020 3000	8700 3000	8600 3000	6470 3000	6220 3000	5240 3000	7380 3000
LUMINIS 901-936	2			B	2810	2350	3910 3000	1880	4270 3000	3490 3000	3850 3000	5630 3000	1880	1880	2220	5030 3000	9560 3000	7700 3000	9020 3000	8700 3000	8600 3000	6470 3000	6220 3000	5240 3000	7380 3000
MIRACLE T	1			B	2560	2140	2850 3000	1710	2850 3000	2850 3000	2850 3000	2850 3000	1710	1710	2030	2800 3000	2800 3000	2800 3000	2800 3000	2800 3000	2750				

КОЛЕКЦІЯ ТКАНИН	Цінова категорія	Розташування малюнка в рулоні	Розкрій тканини (малюнок може мати інший напірник)	Група тканин за вагою	MINI SET	BESTA										1250	1250	1600	1800	1800	1600	1200	1250	1800	2000	2000	2200	2300	2500	2400	2500	2800	3600															
						BESTA Standart 25					BESTA Standart 28																							BESTA STANDART MG 5 28	SPRING	SKY LINE	SPRING CORD	SPRING-CHAIN	STANDART 32	CONCEPT 32	STANDART 35	STANDART 38	STANDART 42	CONCEPT 42	TWIN 42/42	CONCEPT 50	STANDART 50	
						тип кронштейну		тип кронштейну			тип кронштейну			тип кронштейну																																		
						пластик	нижній метал-ий	високий метал-ий	пластик	нижній метал-ий	високий метал-ий	пластик	нижній метал-ий	високий метал-ий	пластик																																	нижній метал-ий

### НАТУРАЛЬНІ

JUTE	2			A	2490	2080	3480	1660	3800	3100	3420	5010	1660	1660	1970	4470	8500	6850	8020	7740	7650	5750	5520	4650	6550
ARUBA	3			B	1930	1600	2710	1280	2960	2410	2660	3910	1280	1280	1520	3490	6650	5340	6270	6050	5980	4480	4300	3620	5110
CALCUTTA	4			B	1210	1000	1720	780	1880	1520	1690	2500	780	780	940	2230	4260	3410	4020	3870	3830	2850	2730	2290	3260
FLAX T	1			A	2640	2200	3680	1770	4020	3280	3620	5300	1770	1770	2090	4730	9000	7250	8490	8190	8100	6090	5850	4930	6940
NATURAL	2			A	2810	2350	3910	1880	4270	3490	3850	5630	1880	1880	2220	5030	9560	7700	9020	8700	8600	6470	6220	5240	7380

### ФУНКЦІОНАЛЬНІ

Для тканин типу **BLACK OUT**, що мають зворотній гумовий шар, характерна та можлива поява під дією прямих сонячних променів незначна деформація та незначний сторонній запах. Це обумовлено технологією виготовлення матеріалу та складом спеціалізованого зворотнього шару.

ADELINE B.O.	4			C	1310	1080	1850	850	2030	1640	1820	2700	850	850	1020	2400	4600	3680	4330	4180	4130	3080	2950	2470	3520
AQUA BREEZE	4			B	2640	2200	3680	1770	4020	3280	3620	5300	1770	1770	2090	4730	9000	7250	8490	8190	8100	6090	5850	4930	6940
AQUA PERL	4			B	2640	2200	3680	1770	4020	3280	3620	5300	1770	1770	2090	4730	9000	7250	8490	8190	8100	6090	5850	4930	6940
BOSTON B.O.	2			B	2180	1810	3040	1450	3330	2710	2990	4400	1450	1450	1720	3920	7460	6010	7040	6790	6710	5040	4840	4070	5750
DAUB B.O.	4			C	на запитання клієнта	на запитання клієнта	2160	1010	2370	1920	2130	3140	1010	1010	1200	2800	5340	4290	5040	4860	4800	3590	3440	2890	4100
FERNANDO B.O.	2			B	1890	1570	2650	1250	2890	2350	2600	3830	1250	1250	1480	3410	6500	5230	6130	5920	5850	4380	4210	3540	5000
FLAX B.O. T	2			B	1890	1570	2650	1250	2890	2350	2600	3830	1250	1250	1480	3410	6500	5230	6130	5920	5850	4380	4210	3540	5000
LINEN LOOK B.O.	2			C	2180	1810	3040	1450	3330	2710	2990	4400	1450	1450	1720	3920	7460	6010	7040	6790	6710	5040	4840	4070	5750
MILA B.O.	4			B	2290	1910	3200	1530	3500	2850	3150	4620	1530	1530	1810	4120	7850	6320	7400	7140	7060	5300	5090	4290	6050
MIRACLE B.O.	2			B	1890	1570	2650	1250	2890	2350	2600	3830	1250	1250	1480	3410	6500	5230	6130	5920	5850	4380	4210	3540	5000
MIRACLE SILVER B.O.	2			B	2120	1770	2970	1410	3250	2640	2920	4290	1410	1410	1670	3830	7280	5860	6870	6630	6550	4910	4720	3970	5610
MUNCHEN B.O.	3			B	1850	1530	2590	1220	2830	2300	2540	3750	1220	1220	1450	3340	6370	5120	6000	5790	5720	4290	4120	3460	4900
NATAL B.O.	2			C	1770	1470	2480	1170	2710	2210	2440	3590	1170	1170	1390	3200	6110	4910	5760	5550	5490	4110	3950	3320	4700
PERSA B.O.	4			C	2560	2140	3580	1710	3910	3190	3520	5150	1710	1710	2030	4600	8740	7040	8250	7960	7870	5910	5680	4790	6740
PLAIN B.O.	1			C	1810	1500	2530	1190	2770	2250	2490	3670	1190	1190	1420	3270	6230	5010	5880	5670	5600	4200	4030	3390	4790
PRISMA B.O.	4			B	1810	1500	2530	1190	2770	2250	2490	3670	1190	1190	1420	3270	6230	5010	5880	5670	5600	4200	4030	3390	4790
SPIRIT D.O.	3			B	2420	2020	3380	1620	3690	3010	3320	4870	1620	1620	1910	4350	8270	6660	7800	7530	7440	5590	5370	4520	6380
SHARM B.O.	3			B	2810	2350	3910	1880	4270	3490	3850	5630	1880	1880	2220	5030	9560	7700	9020	8700	8600	6470	6220	5240	7380
THERMO B.O.	4			A	4090	3470	5680	2760	6190	5070	5580	8150	2760	2760	3250	7280	13800	11140	13030	12580	12430	9380	9010	7620	10680
TENDENCE B.O.	2			B	2120	1770	2970	1410	3250	2640	2920	4290	1410	1410	1670	3830	7280	5860	6870	6630	6550	4910	4720	3970	5610
SCREEN	3			C	1570	1300	2210	1030	2410	1960	2170	3200	1030	1030	1230	2850	5440	4370	5130	4950	4890	3650	3510	2940	4180
SCREEN REFLECT	4			C	1310	1080	1850	850	2030	1640	1820	2700	850	850	1020	2400	4600	3680	4330	4180	4130	3080	2950	2470	3520
VELOUR B.O.	4			C	1510	1250	2130	990	2330	1739	1649	3090	990	990	1180	2750	5250	4210	4950	4770	4720	3520	3380	2840	4030
UMBRA B.O.	2			B	2070	1720	2900	1380	3170	2580	2850	4190	1380	1380	1630	3730	7110	5720	6710	6470	6400	4800	4610	3880	5480
UMBRA B.O. T	2			B	2230	1860	3120	1490	3410	2780	3070	4510	1490	1490	1760	4020	7650	6160	7220	6960	6880	5160	4960	4180	5890

Важливо врахувати і дотримуватися коефіцієнта 1: 4 (співвідношення ширини до висоти). Виріб, розміри якого мають відхилення від рекомендованого коефіцієнта в більшу сторону не підлягають гарантії.

#### Позначення:

Група тканин за вагою:

A - до 200 г/м.кв.

B - від 201 до 320 г/м.кв.

C - від 321 до 485 г/м.кв.

Тканини, які ми не рекомендуємо використовувати в системі, з причин можливої деформації матеріалу.

Тканини BERLIN, BERLIN T, MIRACLE T, FENNEL не використовуються в виробі, габаритна висота яких з урахуванням технологічного намоту перевищує 3,00 м.п., що обумовлено специфікою тканини.

**РОЗКРІЙ ТКАНИНИ**  
(такий розкрій здійснюється щоб мінімізувати загин країв та "парусність" тканини).



## РОЗРАХУНОК ВАРТОСТІ КОНСТРУКЦІЇ МУЛЯЖ

Муляж - це конструкція, що представляє собою тканину для тканинних ролет, зафіксована по краях або нижніми планками або стрічками. Найчастіше це конструкції прямокутної форми, але можуть бути і складні форми - арки, напіварки, трапеції та трикутники.

**Конструкція "муляж" рекомендована:** на глухі стулки або фрамуги вікон.

**Варіанти фіксації конструкцій:** планки - вузька MINI/широка MAXI, або стрічки (клеюва та нашивна).

**Колір конструкції з планкою вузької MINI:** білий, коричневий, сірий, чорний, графіт, золотий дуб, горіх, махагон.

**Колір конструкції з планкою широкої MAXI:** білий, коричневий, графіт. Можливе обгортання планок тканиною (доплата).

**Елементи фіксації:** куточок нижньої фіксації (по замовчванню при виборі ПЛАНКА). У вартість входить елемент кріплення. При необхідності можна замовити круглі маленькі магніти (доплата - 1,4 у.о./ком-т).

Доплата при виготовленні складних форм: **АРКА - 4,5 у.о./виріб; НАПІВАРКА, ТРИКУТНИК, ТРАПЕЦІЯ - 3,8 у.о./виріб.**

Максимально рекомендована ширина з планкою вузькою MINI - до 1250 мм, з планкою широкою MAXI - до 1550 мм.

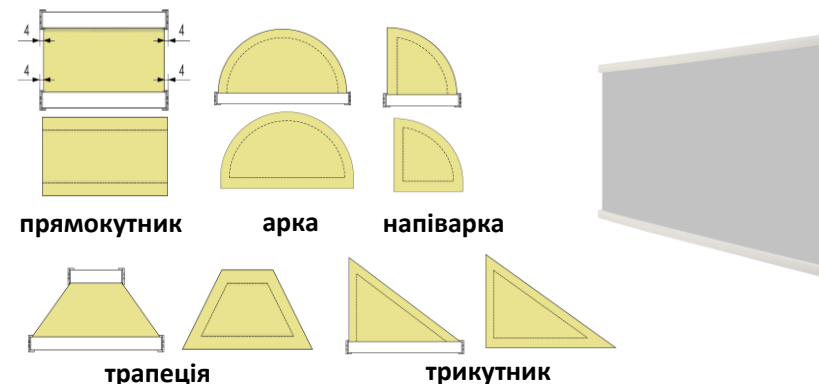

ширина по тканині, мм

	400	450	500	550	600	650	700	750	800	850	900	950	1000	1050	1100	1150	1200	1250	1300	1350	1400	1450	1500	1550	1600	1650	1700	1750	1800	1850	1900	1950	2000
0 категорія	Berlin T (2000), Grass (1780), Grass T (2000), Lazur (1780), Len (1765), Len T (2000), Royal (2000), Woda (1780), Sea (1780), Tendence 2320 cream (2300)																																
	8,63	9,27	9,92	10,56	11,21	11,85	12,50	13,14	13,79	14,43	15,09	15,74	16,38	17,03	17,67	18,32	18,96	19,61	20,25	20,90	21,56	22,20	22,85	23,49	24,14	24,78	25,43	26,07	26,82	27,59	28,34	29,09	29,84
1 категорія	A (2000), A MAXI (2000/3000), Bamboo White T (2000), Berlin (2000), Emir T (2100), Flax (2000), Linen Look (2200/3000), Lazur T (2000), Luminis T (2000), Miracle T (2000), Plain B.O. (2800), Pearl (2500), Rimini Ice (2000), Woda T (2000), Verbena (2100)																																
	10,95	12,24	13,92	15,23	16,41	17,94	19,17	20,48	22,02	23,36	24,51	26,45	27,80	29,16	30,81	32,18	33,47	35,21	36,59	37,98	39,78	41,18	42,57	43,97	45,38	46,77	48,18	49,58	50,97	52,38	53,78	55,17	56,58
2 категорія	Abris (2400), Bubble (2000), Barocco**, Boston B.O. (2000), Flax B.O. (2000), Fernando B.O. (2800), Jute**, Linen Look B.O. (3000), Lotos (2000), Luminis 201-251 (2000), Luminis 901-936 (2000), Miracle B.O. (2000), Miracle Silver B.O.(2000), Natal B.O. 5500 oyster grey (2500), Natural **, Salut (1950), Umbra B.O.(2000), Umbra B.O. T (2000/2200), Tendence B.O. 9140 graphite (2300)																																
	12,77	14,58	16,77	18,62	20,30	22,44	24,18	26,06	28,14	30,03	31,74	34,44	36,32	38,25	40,55	42,48	44,30	46,76	48,59	50,55	53,04	55,02	57,00	58,98	60,96	62,94	64,94	66,92	68,90	70,88	72,86	74,84	76,83
3 категорія	Aruba**, Batik (2000), Camilla (1950), Eden (2000), Emir (2000), Frost (2400), Muenchen B.O. (3000), Ping Pong (1950), Spirit D.O.**, Sharm (2000), Sharm B.O.(2000), Screen (3000), Sofi (2000), Viola Cuprum (2000), Wind (1950)																																
	16,83	19,65	22,50	25,70	28,41	31,25	34,47	37,34	40,13	44,09	46,83	49,77	53,28	56,24	59,15	62,73	65,67	68,58	72,41	75,42	78,35	81,36	84,39	87,62	90,86	94,08	97,31	100,55	103,77	107,01	110,24	113,48	116,70
4 категорія	Adelin B.O. (2950), Aqua Breeze (2000), Agua Perl (2000), Calcutta**, Daub B.O. (3000), Gloss (2000), Mila B.O.** (2000), Persa B.O. (3000), Prisma B.O. (2300), Rose (1950), Screen Reflect (2500), Thermo B.O. (2100), Velour B.O. (2850), Sun (2000)																																
	21,35	25,47	29,58	34,22	38,25	42,41	47,18	51,38	55,49	61,23	65,39	69,68	74,85	79,19	83,46	88,82	93,09	97,47	102,95	107,36	111,77	117,45	121,91	126,44	130,97	135,48	140,01	144,53	149,06	153,59	158,10	162,63	167,16

### вартість доплати за обгортання тканиною нижньої планки

	400	450	500	550	600	650	700	750	800	850	900	950	1000	1050	1100	1150	1200	1250	1300	1350	1400	1450	1500	1550	1600	1650	1700	1750	1800	1850	1900	1950	2000
доплата до виробу	4,26	4,70	5,12	5,55	5,97	6,39	6,83	7,25	7,68	8,10	8,54	8,96	9,38	9,81	10,23	10,67	11,09	11,52	11,94	12,36	12,80	13,22	13,65	14,07	14,51	14,93	15,35	15,78	16,20	16,64	17,06	17,49	17,91

Ціни наведено в у.о. в рекламних цілях. Оплата здійснюється у національній валюті за комерційним курсом.

Замовлення на виробу з висотою до 3000мм (габаритна висота + технологічний намот) не потребують додаткових доплат.

\*\* Тканини: Adelin B.O., Daub B.O., Mila B.O., Spirit D.O., Jute, Aruba, BH, Calcutta, Barocco і Natural - завжди розкриваються з розворотом.

Тканини BERLIN, BERLIN T, MIRACLE T не використовуються в виробках, габаритна висота яких з урахуванням технологічного намоту перевищує 3,00 м.п., що обумовлено специфікою тканини.

Для тканин типу BLACK OUT, що мають зворотній гумовий шар, характерна та можлива поява під дією прямих сонячних променів незначна деформація та незначний сторонній запах.

**Вартість монтажу становить 10% від вартості готових виробів (мінімально 270 грн./шт.)**

## РОЗРАХУНОК ВАРТОСТІ ТКАНИННОЇ РОЛЕТИ MINI SET

Система відкритого типу, ланцюговий механізм з самофіксацією. Діаметр труби 17 мм. Габаритні розміри виробу на 37 мм більше ширини по тканині за рахунок кронштейнів кріплення. Технологічний намот тканини: 120 мм.

**Система рекомендована:** на стулки вікна.

**Колір системи:** білий, сірий, чорний, коричневий, золотий дуб, горіх (без доплат).

**Варіанти встановлення:** стіна, стеля.

**Можливі додаткові опції:** верхня рейка (доступна в білому і коричневому кольорах) (доплата), обгорткування тканиною нижньої планки (доплата), нижня планка широка MAXI (без доплат), нижня планка широка MEGA (без доплат).

**Варіанти фіксації виробу:** магнітний комплект або нахил (жилка) (без доплат).

**Фіксація ланцюга управління:** фіксатор ланцюга безпечний.



		ширина по тканині рулонної штори, мм																						
		400	450	500	550	600	650	700	750	800	850	900	950	1000	1050	1100	1150	1200	1250	1300	1350	1400	1450	1500
0 категорія		Berlin T (2000), Grass (1780), Grass T (2000), Lazur (1780), Len (1765), Len T (2000), Royal (2000), Woda (1780), Sea (1780), Tendence 2320 cream (2300)																						
		11,04	11,85	12,81	13,44	14,18	15,09	15,75	16,49	17,39	18,14	18,80	19,92	20,73	21,48	22,46	23,22	23,99	25,01	25,82	26,60	27,63	28,41	29,19
1 категорія		A (2000), A MAXI (2000/3000), Bamboo White T (2000), Berlin (2000), Emir T (2100), Flax (2000), Linen Look (2200/3000), Lazur T (2000), Luminis T (2000), Miracle T (2000), Plain B.O. (2800), Pearl (2500), Rimini Ice (2000), Woda T (2000), Verbena (2100)																						
		15,56	16,86	18,59	19,91	21,11	22,67	23,93	25,26	26,84	28,19	29,37	31,34	32,72	34,10	35,79	37,19	38,49	40,28	41,69	43,10	44,93	46,35	47,78
2 категорія		Abris (2400), Bubble (2000), Barocco**, Boston B.O. (2000), Flax B.O. (2000), Fernando B.O. (2800), Jute**, Linen Look B.O. (3000), Lotos (2000), Luminis 201-251 (2000), Luminis 901-936 (2000), Miracle B.O. (2000), Miracle Silver B.O.(2000), Natal B.O. 5500 oyster grey (2500), Natural **, Salut (1950), Umbra B.O.(2000), Umbra B.O. T (2000/2200), Tendence B.O. 9140 graphite (2300)																						
		19,82	21,68	23,90	25,77	27,50	29,67	31,46	33,35	35,48	37,41	39,15	41,90	43,82	45,78	48,12	50,10	51,95	54,45	56,31	58,32	60,86	62,87	64,89
3 категорія		Aruba**, Batik (2000), Camilla (1950), Eden (2000), Emir (2000), Frost (2400), Muenchen B.O. (3000), Ping Pong (1950), Spirit D.O.**, Sharm (2000), Sharm B.O.(2000), Screen (3000), Sofi (2000), Viola Cuprum (2000), Wind (1950)																						
		28,13	31,01	33,92	37,16	39,93	42,83	46,10	49,02	51,87	55,89	58,71	61,70	65,27	68,28	71,25	74,91	77,91	80,87	84,77	87,84	90,83	93,90	96,98
4 категорія		Adelin B.O. (2950), Aqua Breeze (2000), Agua Perl (2000), Calcutta**, Daub B.O. (3000), Gloss (2000), Mila B.O.** (2000), Persa B.O. (3000), Prisma B.O. (2300), Rose (1950), Screen Reflect (2500), Thermo B.O. (2100), Velour B.O. (2850), Sun (2000)																						
		38,88	43,08	47,27	51,99	56,10	60,35	65,19	69,48	73,67	79,52	83,76	88,13	93,41	97,82	102,18	107,64	111,99	116,45	122,03	126,53	131,03	136,82	141,36

		вартість доплат додаткових опцій																						
		400	450	500	550	600	650	700	750	800	850	900	950	1000	1050	1100	1150	1200	1250	1300	1350	1400	1450	1500
обгорткування тканиною н.планки		4,26	4,70	5,12	5,55	5,97	6,39	6,83	7,25	7,68	8,10	8,54	8,96	9,38	9,81	10,23	10,67	11,09	11,52	11,94	12,36	12,80	13,22	13,65
верхня планка		2,55	2,70	2,87	3,03	3,56	3,72	3,87	4,04	4,19	4,35	4,52	4,67	4,83	5,00	5,15	5,31	5,84	6,00	6,15	6,32	6,48	6,63	6,80

Ціни наведено в у.о. в рекламних цілях. Оплата здійснюється у національній валюті за комерційним курсом.

Замовлення на виробу з висотою до 3000мм (габаритна висота + технологічний намот) не потребують додаткових доплат.

\*\* Тканини: Adelin B.O., Daub B.O., Mila B.O., Spirit D.O., Jute, Aruba, BH, Calcutta, Barocco і Natural - завжди розкриваються з розворотом.

**Тканини BERLIN, BERLIN T, MIRACLE T не використовуються в виробі, габаритна висота яких з урахуванням технологічного намоту перевищує 3,00 м.п., що обумовлено специфікою тканини.**

Для тканин типу BLACK OUT, що мають зворотній гумовий шар, характерна та можлива поява під дією прямих сонячних променів незначна деформація та незначний сторонній запах.

Це обумовлено технологією виготовлення матеріалу та складом спеціалізованого зворотнього шару.

**Вартість монтажу становить 10% від вартості готових виробів (мінімально 270 грн./шт.)**

## РОЗРАХУНОК ВАРТОСТІ ТКАНИННОЇ РОЛЕТИ BESTA MINI

Система відкритого типу, ланцюговий механізм з самофіксацією. Діаметр труби 17 мм. Габаритні розміри виробу на 35 мм більше ширини по тканині за рахунок кронштейнів кріплення. Технологічний намот тканини: 120 мм.

**Система рекомендована:** на стулки вікна.

**Колір системи:** білий, коричневий, графіт, чорний (без доплат).

**Варіанти установки:** стіна, стеля.

**Можливі додаткові опції:** верхня рейка (алюміній)(доплата), обгортання тканиною нижньої планки (доплата), нижня планка широка MAXI (без доплат), нижня планка широка MEGA (без доплат).

**Варіанти фіксації виробу:** магнітний комплект або нахил (жилка) (без доплат).

**Фіксація ланцюга управління:** фіксатор ланцюжка Besta, обтяжувач ланцюжка керування+вантаж обтяжувача.



ширина по тканині рулонної штори, мм

	400	450	500	550	600	650	700	750	800	850	900	950	1000	1050	1100	1150	1200	1250	1300	1350	1400	1450	1500
0 категорія	Berlin T (2000), Grass (1780), Grass T (2000), Lazur (1780), Len (1765), Len T (2000), Royal (2000), Woda (1780), Sea (1780), Tendence 2320 cream (2300)																						
	13,37	14,13	14,90	15,83	16,58	17,34	18,32	19,10	19,88	21,09	21,89	22,70	23,63	24,45	25,26	26,31	27,14	27,96	29,19	30,02	30,86	32,43	33,29
1 категорія	A (2000), A MAXI (2000/3000), Bamboo White T (2000), Berlin (2000), Emir T (2100), Flax (2000), Linen Look (2200/3000), Lazur T (2000), Luminis T (2000), Miracle T (2000), Plain B.O. (2800), Pearl (2500), Rimini Ice (2000), Woda T (2000), Verbena (2100)																						
	17,52	19,40	20,30	22,41	23,06	24,96	25,91	27,84	28,23	30,75	31,74	33,71	34,85	36,83	37,59	39,96	40,68	42,68	44,13	46,16	47,00	50,19	52,26
2 категорія	Abris (2400), Bubble (2000), Barocco**, Boston B.O. (2000), Flax B.O. (2000), Fernando B.O. (2800), Jute**, Linen Look B.O. (3000), Lotos (2000), Luminis 201-251 (2000), Luminis 901-936 (2000), Miracle B.O. (2000), Miracle Silver B.O.(2000), Natal B.O. 5500 oyster grey (2500), Natural **, Salut (1950), Umbra B.O.(2000), Umbra B.O. T (2000/2200), Tendence B.O. 9140 graphite (2300)																						
	21,84	23,72	25,61	27,77	29,51	31,41	33,51	35,45	37,23	39,95	41,72	43,68	46,05	48,03	49,92	52,41	54,27	56,27	58,98	61,01	62,99	66,57	68,64
3 категорія	Aruba**, Batik (2000), Camilla (1950), Eden (2000), Emir (2000), Frost (2400), Muenchen B.O. (3000), Ping Pong (1950), Spirit D.O.**, Sharm (2000), Sharm B.O.(2000), Screen (3000), Sofi (2000), Viola Cuprum (2000), Wind (1950)																						
	29,85	32,73	35,63	38,91	41,66	44,58	47,51	50,45	53,61	57,71	60,50	63,50	67,07	70,11	73,05	76,85	79,73	82,80	87,02	90,12	93,11	98,51	101,69
4 категорія	Adelin B.O. (2950), Aqua Breeze (2000), Agua Perl (2000), Calcutta**, Daub B.O. (3000), Gloss (2000), Mila B.O.** (2000), Persa B.O. (3000), Prisma B.O. (2300), Rose (1950), Screen Reflect (2500), Thermo B.O. (2100), Velour B.O. (2850), Sun (2000)																						
	40,59	44,76	48,99	53,70	57,84	62,06	66,95	71,21	75,42	81,29	85,55	89,88	95,21	99,60	103,98	109,43	113,82	118,25	124,46	128,96	133,50	141,27	145,88

вартість доплат додаткових опцій

	400	450	500	550	600	650	700	750	800	850	900	950	1000	1050	1100	1150	1200	1250	1300	1350	1400	1450	1500
обгортання тканиною н.планки	4,26	4,70	5,12	5,55	5,97	6,39	6,83	7,25	7,68	8,10	8,54	8,96	9,38	9,81	10,23	10,67	11,09	11,52	11,94	12,36	12,80	13,22	13,65
верхня планка	2,55	2,70	2,87	3,03	3,56	3,72	3,87	4,04	4,19	4,35	4,52	4,67	4,83	5,00	5,15	5,31	5,84	6,00	6,15	6,32	6,48	6,63	6,80

Ціни наведено в у.о. в рекламних цілях. Оплата здійснюється у національній валюті за комерційним курсом.

Замовлення на виробу з висотою до 3000мм (габаритна висота + технологічний намот) не потребують додаткових доплат.

\*\* Тканини: Adelin B.O., Daub B.O., Mila B.O., Spirit D.O., Jute, Aruba, BH, Calcutta, Barocco i Natural - завжди розкриваються з розворотом.

**Тканини BERLIN, BERLIN T, MIRACLE T не використовуються в виробках, габаритна висота яких з урахуванням технологічного намоту перевищує 3,00 м.п., що обумовлено специфікою тканини.**

Для тканин типу BLACK OUT, що мають зворотній гумовий шар, характерна та можлива поява під дією прямих сонячних променів незначна деформація та незначний сторонній запах.

**Вартість монтажу становить 10% від вартості готових виробів (мінімально 270 грн./шт.)**

## РОЗРАХУНОК ВАРТОСТІ ТКАНИННОЇ РОЛЕТИ BESTA STANDART 25

Система відкритого типу, ланцюговий механізм з самофіксацією. Діаметр труби 25 мм. Габаритні розміри виробу на 35мм більше ширини по тканині за рахунок кронштейнів кріплення. Технологічний намот тканини: 150 мм.

**Система рекомендована:** на / в отвір невеликих розмірів.

**Колір системи:** білий, коричневий, графіт, чорний (без доплат).

**Варіанти установки:** стіна, стеля.

**Варіанти кріплення:** кронштейни (пластиковий, металевий) (без доплат), верхня планка (доплата)

**Можливі додаткові опції:** верхня рейка (тільки на метал. кронштейні) (доплата), обгорткування тканиною нижньої планки (доплата), металевий ланцюг керування (доплата).

**Варіанти нижніх планок:** планка широка MAXI, планка вузька MINI (без доплат), планка широка MEGA (без доплат).

**Варіанти фіксації виробу:** магнітний комплект або нахил (жилка), (без доплат).

**Фіксація ланцюга управління:** обтяжувач ланцюжка+вантаж обтяжувача.

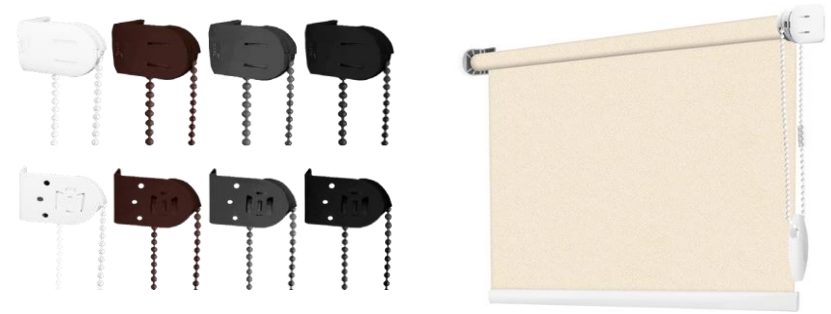

### ширина по тканині рулонної штори, мм

	500	550	600	650	700	750	800	850	900	950	1000	1050	1100	1150	1200	1250	1300	1350	1400	1450	1500	1550	1600	1650	1700	1750	1800	
<b>0 категорія</b>	Berlin T (2000), Grass (1780), Grass T (2000), Lazur (1780), Len (1765), Len T (2000), Royal (2000), Woda (1780), Sea (1780), Tendence 2320 cream (2300)																											
	18,41	19,31	20,21	21,33	22,20	23,12	24,27	25,19	26,12	27,59	28,47	29,42	30,66	31,61	32,60	33,87	34,79	35,75	37,07	38,03	38,96	40,31	41,28	42,26	43,28	44,27	45,57	
<b>1 категорія</b>	A (2000), A MAXI (2000/3000), Bamboo White T (2000), Berlin (2000), Emir T (2100), Flax (2000), Linen Look (2200/3000), Lazur T (2000), Luminis T (2000), Miracle T (2000), Plain B.O. (2800), Pearl (2500), Rimini Ice (2000), Woda T (2000), Verbena (2100)																											
	23,15	24,54	25,89	27,27	28,65	30,05	31,35	32,73	34,08	35,46	36,86	38,24	39,59	40,97	42,39	43,79	45,12	46,52	47,90	49,29	50,67	52,07	53,40	54,80	56,18	57,57	58,91	
<b>2 категорія</b>	Abris (2400), Bubble (2000), Barocco**, Boston B.O. (2000), Flax B.O. (2000), Fernando B.O. (2800), Jute**, Linen Look B.O. (3000), Lotos (2000), Luminis 201-251 (2000), Luminis 901-936 (2000), Miracle B.O. (2000), Miracle Silver B.O.(2000), Natal B.O. 5500 oyster grey (2500), Natural **, Salut (1950), Umbra B.O.(2000), Umbra B.O. T (2000/2200), Tendence B.O. 9140 graphite (2300)																											
	29,07	31,05	32,94	35,28	37,28	39,27	41,64	43,65	45,66	48,65	50,61	52,67	55,26	57,33	59,42	62,09	64,14	66,24	69,33	71,45	75,80	79,04	80,06	81,06	83,94	86,12	88,20	
<b>3 категорія</b>	Aruba**, Batik (2000), Camilla (1950), Eden (2000), Emir (2000), Frost (2400), Muenchen B.O. (3000), Ping Pong (1950), Spirit D.O.**, Sharm (2000), Sharm B.O.(2000), Screen (3000), Sofi (2000), Viola Cuprum (2000), Wind (1950)																											
	39,03	41,97	44,91	48,35	51,32	54,29	57,89	60,89	63,89	68,24	71,34	74,40	78,23	81,32	84,50	88,46	91,22	94,34	99,33	102,50	105,66	110,39	113,60	116,81	121,19	124,44	127,73	
<b>4 категорія</b>	Adelin B.O. (2950), Aqua Breeze (2000), Agua Perl (2000), Calcutta**, Daub B.O. (3000), Gloss (2000), Mila B.O.** (2000), Persa B.O. (3000), Prisma B.O. (2300), Rose (1950), Screen Reflect (2500), Thermo B.O. (2100), Velour B.O. (2850), Sun (2000)																											
	52,31	56,60	60,89	65,84	70,22	74,54	79,67	84,05	88,38	94,62	99,08	103,53	109,11	113,61	118,11	123,83	128,37	132,92	139,50	144,12	148,74	155,54	160,23	164,91	171,18	175,91	180,63	

### вартість доплат додаткових опцій

	500	550	600	650	700	750	800	850	900	950	1000	1050	1100	1150	1200	1250	1300	1350	1400	1450	1500	1550	1600	1650	1700	1750	1800
обертання тканиною нижньої планки	5,12	5,55	5,97	6,39	6,83	7,25	7,68	8,10	8,54	8,96	9,38	9,81	10,23	10,67	11,09	11,52	11,94	12,36	12,80	13,22	13,65	14,07	14,51	14,93	15,35	15,78	16,20
несуча верхня планка	3,30	3,56	3,81	4,08	4,34	4,59	4,98	5,25	5,52	5,78	6,05	6,32	6,59	6,84	7,11	7,38	7,65	7,92	8,48	8,75	9,17	9,30	9,74	9,86	10,29	10,41	10,86

Ціни наведено в у.о. в рекламних цілях. Оплата здійснюється у національній валюті за комерційним курсом.

Замовлення на виробу з висотою до 3000мм (габаритна висота + технологічний намот) не потребують додаткових доплат.

\*\* Тканини: Adelin B.O., Daub B.O., Mila B.O., Spirit D.O., Jute, Aruba, BH, Calcutta, Barocco і Natural - завжди розкриваються з розворотом.

**Тканини BERLIN, BERLIN T, MIRACLE T не використовуються в виробках, габаритна висота яких з урахуванням технологічного намоту перевищує 3,00 м.п., що обумовлено специфікою тканини.**

Для тканин типу BLACK OUT, що мають зворотній гумовий шар, характерна та можлива поява під дією прямих сонячних променів незначна деформація та незначний сторонній запах.

Це обумовлено технологією виготовлення матеріалу та складом спеціалізованого зворотнього шару.

**Вартість монтажу становить 10% від вартості готових виробів (мінімально 270 грн./шт.)**

## РОЗРАХУНОК ВАРТОСТІ ТКАНИННИХ РОЛЕТ BESTA STANDART 28 та BESTA STANDART MG S 28

Системи відкритого типу, ланцюговий механізм з самофіксацією. Діаметр труби 28 мм. Габаритні розміри виробу на 35мм більше ширини по тканині за рахунок кронштейнів кріплення. Технологічний намот тканини: 150 мм.

Системи рекомендовані: на / в отвір невеликих розмірів.

Колір системи Besta Standart 28: білий, коричневий, графіт, чорний;

Besta Standart MG S 28: графіт, чорний

Варіанти встановлення: стіна, стеля.

Варіанти кріплення: кронштейни, верхня планка (доплата).

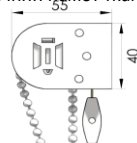

кронштейн металевий

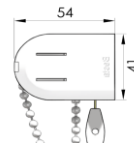

кронштейн пластиковий

Можливі додаткові опції: верхня рейка (для B.Standart 28 тільки на метал. кронштейні), обгорткування тканиною нижньої планки (доплата), металевий ланцюг керування (доплата).

Варіанти нижніх планок: планка широка MAXI, планка вузька MINI (без доплат), планка широка MEGA (без доплат).

Виріб без фіксації (вільновисячий) за замовчуванням виготовляється з нижньою планкою MEGA.

Варіанти фіксації виробу: магнітний комплект, під нахил (жилка / трос).

Фіксація ланцюга управління: обтяжувач ланцюжка+вантаж обтяжувача.

Системи BESTA STANDART 28 та BESTA STANDART MG S 28 можна автоматизувати. Розрахунок автоматики здійснюється за окремим прайс-листом.



ширина по тканині рулонної штори, мм

	500	600	700	800	900	1000	1100	1200	1300	1400	1500	1600	1700	1800	1900	2000	2100	2200	2300	2400	2500
0 категорія	Berlin T (2000), Grass (1780), Grass T (2000), Lazur (1780), Len (1765), Len T (2000), Royal (2000), Woda (1780), Sea (1780), Tendence 2320 cream (2300)																				
	22,86	25,20	27,54	30,20	32,55	34,91	37,65	40,02	42,41	45,69	48,12	50,55	53,52	55,98	58,43	61,47	63,95	66,44	69,57	72,08	74,58
1 категорія	A (2000), A MAXI (2000/3000), Bamboo White T (2000), Berlin (2000), Emir T (2100), Flax (2000), Linen Look (2200/3000), Lazur T (2000), Luminis T (2000), Miracle T (2000), Plain B.O. (2800), Pearl (2500), Rimini Ice (2000), Woda T (2000), Verben (2100)																				
	28,31	31,67	35,04	38,81	42,21	45,60	49,52	52,97	56,43	61,10	64,62	68,16	72,38	75,95	79,52	83,90	87,51	91,11	95,63	99,27	102,93
2 категорія	Abris (2400), Bubble (2000), Barocco**, Boston B.O. (2000), Flax B.O. (2000), Fernando B.O. (2800), Jute**, Linen Look B.O. (3000), Lotos (2000), Luminis 201-251 (2000), Luminis 901-936 (2000), Miracle B.O. (2000), Miracle Silver B.O.(2000), Natal B.O. 5500 oyster grey (2500), Natural **, Salut (1950), Umbra B.O.(2000), Umbra B.O. T (2000/2200), Tendence B.O. 9140 graphite (2300)																				
	33,32	37,79	42,24	47,19	51,68	56,16	61,26	65,79	70,32	76,35	80,97	85,59	91,11	95,79	100,47	106,19	110,91	115,64	121,52	126,30	131,07
3 категорія	Aruba**, Batik (2000), Camilla (1950), Eden (2000), Emir (2000), Frost (2400), Muenchen B.O. (3000), Ping Pong (1950), Spirit D.O.** , Sharm (2000), Sharm B.O.(2000), Screen (3000), Sofi (2000), Viola Cuprum (2000), Wind (1950)																				
	46,04	52,86	59,70	67,22	74,12	81,02	88,83	95,79	102,75	111,93	119,03	126,12	134,55	141,72	148,91	157,61	164,87	172,11	181,10	188,42	195,74
4 категорія	Adelin B.O. (2950), Aqua Breeze (2000), Agua Perl (2000), Calcutta**, Daub B.O. (3000), Gloss (2000), Mila B.O.** (2000),Persa B.O. (3000), Prisma B.O. (2300), Rose (1950), Screen Reflect (2500), Thermo B.O. (2100), Velour B.O. (2850), Sun (2000)																				
	57,71	66,45	75,93	85,58	94,44	105,36	115,59	124,77	135,20	146,55	155,97	167,67	178,83	188,46	199,31	210,14	220,98	231,81	242,66	253,49	264,33

вартість доплат при додаткових опціях

	500	600	700	800	900	1000	1100	1200	1300	1400	1500	1600	1700	1800	1900	2000	2100	2200	2300	2400	2500
обгорткування тканиною нижньої планки	5,12	5,97	6,83	7,68	8,54	9,38	10,23	11,09	11,94	12,80	13,65	14,51	15,35	16,20	17,06	17,91	18,77	19,62	20,48	21,32	22,17
верхня планка	3,30	3,81	4,34	4,98	5,52	6,05	6,59	7,11	7,65	8,48	9,17	9,74	10,29	10,86	11,42	12,59	13,17	13,77	14,37	14,96	15,56

Ціни наведено в у.о. в рекламних цілях. Оплата здійснюється у національній валюті за комерційним курсом.

Замовлення на виробу з висотою до 3000мм (габаритна висота + технологічний намот) не потребують додаткових доплат.

\*\* Тканини: Adelin B.O., Daub B.O., Mila B.O., Spirit D.O., Jute, Aruba, BH, Calcutta, Barocco і Natural - завжди розкриваються з розворотом.

Тканини BERLIN, BERLIN T, MIRACLE T не використовуються в виробках, габаритна висота яких з урахуванням технологічного намоту перевищує 3,00 м.п., що обумовлено специфікою тканини.

Для тканин типу BLACK OUT, що мають зворотній гумовий шар, характерна та можлива поява під дією прямих сонячних променів незначна деформація та незначний сторонній запах.

обумовлено технологією виготовлення матеріалу та складом спеціалізованого зворотнього шару.

Вартість монтажу становить 10% від вартості готових виробів (мінімально 270 грн./шт.)

## РОЗРАХУНОК ВАРТОСТІ ТКАНИННОЇ РОЛЕТИ CONCEPT 32

Система відкритого типу, ланцюговий механізм з самофіксацією. Діаметр труби 32 мм. Габаритні розміри виробу на 42мм більше ширини по тканині за рахунок кронштейнів кріплення і декоративних кришок. Технологічний намот тканини: 200 мм.

**Система рекомендована:** на / в отвір

**Варіанти установки:** стіна, стеля

**Можливі додаткові опції:** верхня планка (алюм.) (доплата), обгортання тканиною нижн. планки (доплата), металевий ланцюг керування (доплата), нижня планка широка MEGA (без доплат).

**Варіанти фіксації виробу:** нахил (трос) (без доплат)

**Колір системи:** білий, коричневий, антрацит, чорний

**Варіанти кріплення:** універсальні кронштейни з можливістю бічного кріплення, верхня планка (доплата)

**Фіксація ланцюга управління:** обтяжувач ланцюжка+вантаж обтяжувача

**Виріб без фіксації (вільновисячий) за замовчуванням виготовляється з нижньою планкою MEGA.**

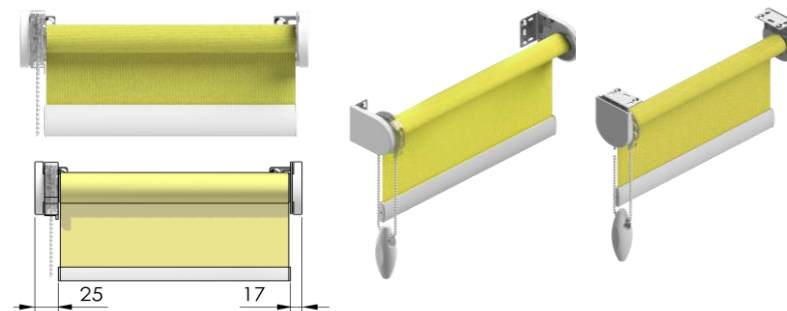

ширина по тканині рулонної штори, мм

	500	600	700	800	900	1000	1100	1200	1300	1400	1500	1600	1700	1800	1900	2000	2100	2200	2300	2400	2500
0 категорія	Berlin T (2000), Grass (1780), Grass T (2000), Lazur (1780), Len (1765), Len T (2000), Royal (2000), Woda (1780), Sea (1780), Tendence 2320 cream (2300)																				
	27,62	30,44	33,26	36,47	39,32	42,15	45,45	48,33	51,21	55,17	58,10	61,05	64,62	67,59	70,55	74,24	77,22	80,22	84,02	87,03	90,05
1 категорія	A (2000), A MAXI (2000/3000), Bamboo White T (2000), Berlin (2000), Emir T (2100), Flax (2000), Linen Look (2200/3000), Lazur T (2000), Luminis T (2000), Miracle T (2000), Plain B.O. (2800), Pearl (2500), Rimini Ice (2000), Woda T (2000), Verbena (2100)																				
	34,19	38,24	42,30	46,86	50,97	55,07	59,79	63,96	68,13	73,77	78,05	82,29	87,39	91,71	96,03	101,31	105,66	110,01	115,49	119,88	124,31
2 категорія	Abris (2400), Bubble (2000), Barocco**, Boston B.O. (2000), Flax B.O. (2000), Fernando B.O. (2800), Jute**, Linen Look B.O. (3000), Lotos (2000), Luminis 201-251 (2000), Luminis 901-936 (2000), Miracle B.O. (2000), Miracle Silver B.O.(2000), Natal B.O. 5500 oyster grey (2500), Natural **, Salut (1950), Umbra B.O.(2000), Umbra B.O. T (2000/2200), Tendence B.O. 9140 graphite (2300)																				
	40,23	45,62	51,02	56,99	62,40	67,80	73,98	79,44	84,92	92,19	97,76	103,34	110,01	115,67	121,32	128,21	133,92	139,62	146,75	152,51	158,27
3 категорія	Aruba**, Batik (2000), Camilla (1950), Eden (2000), Emir (2000), Frost (2400), Muenchen B.O. (3000), Ping Pong (1950), Spirit D.O.**, Sharm (2000), Sharm B.O.(2000), Screen (3000), Sofi (2000), Viola Cuprum (2000), Wind (1950)																				
	55,58	63,84	72,09	81,17	89,49	97,85	107,28	115,67	124,08	135,15	143,72	152,31	162,47	171,14	179,81	190,31	199,07	207,83	218,67	227,51	236,34
4 категорія	Adelin B.O. (2950), Aqua Breeze (2000), Agua Perl (2000), Calcutta**, Daub B.O. (3000), Gloss (2000), Mila B.O.** (2000), Persa B.O. (3000), Prisma B.O. (2300), Rose (1950), Screen Reflect (2500), Thermo B.O. (2100), Velour B.O. (2850), Sun (2000)																				
	69,68	80,24	91,68	103,32	114,03	127,22	139,58	150,65	163,25	176,96	188,34	202,47	215,94	227,57	240,66	253,74	266,82	279,92	293,00	306,09	319,17

вартість доплат при додаткових опціях

	500	600	700	800	900	1000	1100	1200	1300	1400	1500	1600	1700	1800	1900	2000	2100	2200	2300	2400	2500
обгортання тканиною нижньої планки	5,12	5,97	6,83	7,68	8,54	9,38	10,23	11,09	11,94	12,80	13,65	14,51	15,35	16,20	17,06	17,91	18,77	19,62	20,48	21,32	22,17
верхня планка	3,30	3,81	4,34	4,98	5,52	6,05	6,59	7,11	7,65	8,48	9,17	9,74	10,29	10,86	11,42	12,59	13,17	13,77	14,37	14,96	15,56

Ціни наведено в у.о. в рекламних цілях. Оплата здійснюється у національній валюті за комерційним курсом.

Замовлення на виробу з висотою до 3000мм (габаритна висота + технологічний намот) не потребують додаткових доплат.

\*\* Тканини: Adelin B.O., Daub B.O., Mila B.O., Spirit D.O., Jute, Aruba, BH, Calcutta, Barocco і Natural - завжди розкриваються з розворотом.

**Тканини BERLIN, BERLIN T, MIRACLE T не використовуються в виробі, габаритна висота яких з урахуванням технологічного намоту перевищує 3,00 м.п., що обумовлено специфікою тканини.**

Для тканин типу BLACK OUT, що мають зворотній гумовий шар, характерна та можлива поява під дією прямих сонячних променів незначна деформація та незначний сторонній запах.

Це обумовлено технологією виготовлення матеріалу та складом спеціалізованого зворотнього шару.

**Вартість монтажу становить 10% від вартості готових виробів (мінімально 270 грн./шт.)**

## РОЗРАХУНОК ВАРТОСТІ ТКАНИННОЇ РОЛЕТИ CONCEPT 42

Система відкритого типу, ланцюговий механізм з самофіксацією. Діаметр труби 42 мм. Технологічний намот тканини 250 мм.

**ланцюговий механізм** - різниця між краями тканини і габаритами по кронштейнам: 46 мм (27мм з боку механізму і 19мм з протилежної сторони);

**автоматизація** - різниця між краями тканини і габаритами по кронштейнам: 49мм (30мм з боку механізму і 19мм з протилежної сторони)

**Системи рекомендована:** на / в отвір

**Колір системи:** білий, коричневий, антрацит, чорний

**Варіанти встановлення:** стіна, стеля

**Варіанти кріплення:** універсальні кронштейни з можливістю бічного кріплення, верхня планка (доплата)

**Можливі додаткові опції:** верхня планка (алюміній (доплата)), обертання тканиною нижньої планки (доплата), металевий ланцюг керування (доплата), нижня планка MEGA (без доплат).

**Варіанти фіксації виробу:** нахил (трос) (без доплат)

**Фіксація ланцюга управління:** обтяжувач ланцюжка+вантаж обтяжувача

**Виріб без фіксації (вільновисячий) за замовчуванням виготовляється з нижньою планкою MEGA.**

**Систему CONCEPT 42 можна автоматизувати. Розрахунок автоматики здійснюється за окремим прайс-листом..**



ширина по тканині рулонної штори, мм

	600	700	800	900	1000	1100	1200	1300	1400	1500	1600	1700	1800	1900	2000	2100	2200	2300	2400	2500	2600	2700	2800	2900
0 категорія	Berlin T (2000), Grass (1780), Grass T (2000), Lazur (1780), Len (1765), Len T (2000), Royal (2000), Woda (1780), Sea (1780), Tendence 2320 cream (2300)																							
	38,18	41,48	44,78	48,54	51,78	55,01	59,07	62,58	66,11	70,28	73,70	77,13	81,29	84,75	88,22	92,54	96,02	99,51	103,94	107,43	110,94	115,47	119,01	122,565
1 категорія	A (2000), A MAXI (2000/3000), Bamboo White T (2000), Berlin (2000), Emir T (2100), Flax (2000), Linen Look (2200/3000), Lazur T (2000), Luminis T (2000), Miracle T (2000), Plain B.O. (2800), Pearl (2500), Rimini Ice (2000), Woda T (2000), Verbena (2100)																							
	43,56	47,81	52,05	56,84	61,14	65,43	70,73	75,08	79,44	84,59	88,98	93,38	98,69	103,14	107,61	113,07	117,44	121,79	127,29	131,91	136,53	142,425	146,985	151,545
2 категорія	Abris (2400), Bubble (2000), Barocco**, Boston B.O. (2000), Flax B.O. (2000), Fernando B.O. (2800), Jute**, Linen Look B.O. (3000), Lotos (2000), Luminis 201-251 (2000), Luminis 901-936 (2000), Miracle B.O. (2000), Miracle Silver B.O.(2000), Natal B.O. 5500 oyster grey (2500), Natural **, Salut (1950), Umbra B.O.(2000), Umbra B.O. T (2000/2200), Tendence B.O. 9140 graphite (2300)																							
	50,58	55,97	61,35	67,37	72,80	78,24	84,86	90,41	95,93	102,41	107,99	113,55	120,21	125,85	131,49	138,38	144,05	149,73	156,80	162,51	168,21	175,485	181,275	187,05
3 категорія	Aruba**, Batik (2000), Camilla (1950), Eden (2000), Emir (2000), Frost (2400), Muenchen B.O. (3000), Ping Pong (1950), Spirit D.O.**, Sharm (2000), Sharm B.O.(2000), Screen (3000), Sofi (2000), Viola Cuprum (2000), Wind (1950)																							
	62,22	69,54	76,88	85,01	92,40	99,80	108,69	116,21	123,71	132,45	139,08	145,70	153,74	162,35	170,94	181,19	188,90	196,61	206,16	213,93	221,7	231,525	239,385	247,215
4 категорія	Adelin B.O. (2950), Aqua Breeze (2000), Agua Perl (2000), Calcutta**, Daub B.O. (3000), Gloss (2000), Mila B.O.** (2000), Persa B.O. (3000), Prisma B.O. (2300), Rose (1950), Screen Reflect (2500), Thermo B.O. (2100), Velour B.O. (2850), Sun (2000)																							
	77,82	87,74	97,65	108,60	118,64	128,67	140,67	150,84	161,00	172,76	183,02	193,29	205,43	215,76	226,13	238,65	249,08	259,52	272,40	282,93	293,475	306,735	317,37	327,975

вартість доплат при додаткових опціях

	600	700	800	900	1000	1100	1200	1300	1400	1500	1600	1700	1800	1900	2000	2100	2200	2300	2400	2500	2600	2700	2800	2900
обгортання тканиною нижньої планки	5,97	6,83	7,68	8,54	9,38	10,23	11,09	11,94	12,80	13,65	14,51	15,35	16,20	17,06	17,91	18,77	19,62	20,48	21,32	22,17	23,03	23,88	24,74	25,59
верхня планка	3,81	4,34	4,98	5,52	6,05	6,59	7,11	7,65	8,48	9,17	9,74	10,29	10,86	11,42	12,59	13,17	13,77	14,37	14,96	15,56	16,16	16,76	17,36	17,96

Ціни наведено в у.о. в рекламних цілях. Оплата здійснюється у національній валюті за комерційним курсом.

Замовлення на виробу з висотою до 3000мм (габаритна висота + технологічний намот) не потребують додаткових доплат.

\*\* Тканини: Adelin B.O., Daub B.O., Mila B.O., Spirit D.O., Jute, Aruba, BH, Calcutta, Barocco і Natural - завжди розкриваються з розворотом.

**Тканини BERLIN, BERLIN T, MIRACLE T не використовуються в виробках, габаритна висота яких з урахуванням технологічного намоту перевищує 3,00 м.п., що обумовлено специфікою тканини.**

Для тканин типу BLACK OUT, що мають зворотній гумовий шар, характерна та можлива поява під дією прямих сонячних променів незначна деформація та незначний сторонній запах.

Це обумовлено технологією виготовлення матеріалу та складом спеціалізованого зворотнього шару.

**Вартість монтажу становить 10% від вартості готових виробів (мінімально 270 грн./шт.)**

## РОЗРАХУНОК ВАРТОСТІ ТКАНИННОЇ РОЛЕТИ CONCEPT 50

Система відкритого типу, ланцюговий механізм з самофіксацією. Діаметр труби 50 мм. Габаритні розміри виробу на 46 мм більше ширини по тканині за рахунок кронштейнів кріплення. Технологічний намот тканини 300 мм.

**ланцюговий механізм** - різниця між краями тканини і габаритами по кронштейнам: 46мм (27мм з боку механізму і 19мм з протилежного строни);

**автоматизація** - різниця між краями тканини і габаритами по кронштейнам: 49мм (30мм з боку механізму і 19мм з протилежного строни)

**Системи рекомендована:** на / в отвір

**Колір системи:** білий, коричневий, антрацит, чорний

**Варіанти установки:** стіна, стеля

**Варіанти кріплення:** універсальні кронштейни з можливістю бічного кріплення, верхня планка (доплата)

**Можливі додаткові опції:** верхня планка (алюміній (доплата)), обгорткування тканиною нижньої планки (доплата), металевий ланцюг керування (доплата), нижня планка MEGA (без доплат).

**Варіанти фіксації виробу:** нахил (трос) (без доплат)

**Фіксація ланцюга управління:** обтяжувач ланцюжка+вантаж обтяжувача

**Виріб без фіксації (вільновисячий) за замовчуванням виготовляється з нижньою планкою MEGA.**

**Систему CONCEPT 50 можна автоматизувати. Розрахунок автоматика здійснюється за окремим прайс-листом.**

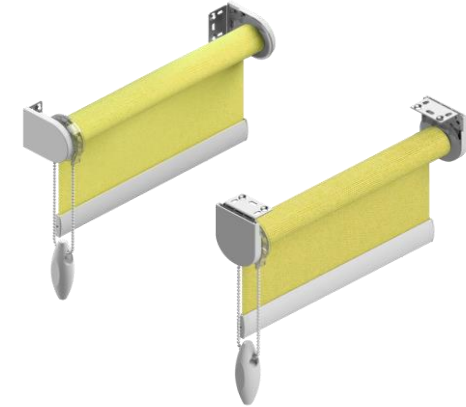

		ширина по тканині рулонної штори, мм																													
		600	700	800	900	1000	1100	1200	1300	1400	1500	1600	1700	1800	1900	2000	2100	2200	2300	2400	2500	2600	2700	2800	2900	3000	3100	3200	3300	3400	3500
0 категорія		Berlin T (2000), Grass (1780), Grass T (2000), Lazur (1780), Len (1765), Len T (2000), Royal (2000), Woda (1780), Sea (1780), Tendence 2320 cream (2300)																													
		51,42	54,84	58,26	62,18	65,52	68,90	73,11	76,76	80,42	84,74	88,28	91,85	96,17	99,77	103,37	107,84	111,47	115,08	119,67	123,30	126,95	131,66	135,33	139,02	142,71	146,48	150,23	153,98	157,76	161,505
1 категорія		A (2000), A MAXI (2000/3000), Bamboo White T (2000), Berlin (2000), Emir T (2100), Flax (2000), Linen Look (2200/3000), Lazur T (2000), Luminis T (2000), Miracle T (2000), Plain B.O. (2800), Pearl (2500), Rimini Ice (2000), Woda T (2000), Verbena (2100)																													
		57,02	61,41	65,82	70,79	75,26	79,71	85,20	89,73	94,26	99,60	104,16	108,72	114,24	118,86	123,48	129,17	133,70	138,21	143,93	148,73	153,51	159,63	164,36	169,1	173,84	178,73	183,62	188,51	193,4	198,285
2 категорія		Abris (2400), Bubble (2000), Barocco**, Boston B.O. (2000), Flax B.O. (2000), Fernando B.O. (2800), Jute**, Linen Look B.O. (3000), Lotos (2000), Luminis 201-251 (2000), Luminis 901-936 (2000), Miracle B.O. (2000), Miracle Silver B.O.(2000), Natal B.O. 5500 oyster grey (2500), Natural **, Salut (1950), Umbra B.O.(2000), Umbra B.O. T (2000/2200), Tendence B.O. 9140 graphite (2300)																													
		64,49	70,08	75,65	81,90	87,54	93,20	100,08	105,83	111,56	118,28	124,07	129,84	136,77	142,62	148,46	155,63	161,51	167,40	174,75	180,68	186,59	194,15	200,15	206,13	212,13	218,15	224,16	230,19	236,19	242,205
3 категорія		Aruba**, Batik (2000), Camilla (1950), Eden (2000), Emir (2000), Frost (2400), Muenchen B.O. (3000), Ping Pong (1950), Spirit D.O.** , Sharm (2000), Sharm B.O.(2000), Screen (3000), Sofi (2000), Viola Cuprum (2000), Wind (1950)																													
		80,75	88,37	95,97	104,42	112,08	119,76	129,00	136,80	144,60	153,65	160,53	167,42	175,76	184,68	193,62	204,26	212,27	220,25	230,18	238,25	246,30	256,52	264,66	272,81	280,94	289,2	297,48	305,76	314,03	322,305
4 категорія		Adelin B.O. (2950), Aqua Breeze (2000), Agua Perl (2000), Calcutta**, Daub B.O. (3000), Gloss (2000), Mila B.O.** (2000),Persa B.O. (3000), Prisma B.O. (2300), Rose (1950), Screen Reflect (2500), Thermo B.O. (2100), Velour B.O. (2850), Sun (2000)																													
		98,69	108,98	119,27	130,64	141,05	151,47	163,92	174,48	185,03	197,24	207,89	218,54	231,12	241,88	252,63	265,62	276,45	287,30	300,66	311,61	322,53	336,30	347,33	358,37	369,41	380,49	391,59	402,68	413,76	424,86

		вартість доплат при додаткових опціях																													
		600	700	800	900	1000	1100	1200	1300	1400	1500	1600	1700	1800	1900	2000	2100	2200	2300	2400	2500	2600	2700	2800	2900	3000	3100	3200	3300	3400	3500
обгорткування тканиною нижньої планки		5,97	6,83	7,68	8,54	9,38	10,23	11,09	11,94	12,80	13,65	14,51	15,35	16,20	17,06	17,91	18,77	19,62	20,48	21,32	22,17	23,03	23,88	24,74	25,59	26,45	27,29	28,14	29,00	29,85	30,71
верхня планка		3,81	4,34	4,98	5,52	6,05	6,59	7,11	7,65	8,48	9,17	9,74	10,29	10,86	11,42	12,59	13,17	13,77	14,37	14,96	15,56	16,16	16,76	17,36	17,96	18,56	19,16	19,76	20,36	20,96	21,56

Ціни наведено в у.о. в рекламних цілях. Оплата здійснюється у національній валюті за комерційним курсом.

Замовлення на виробу з висотою до 3000мм (габаритна висота + технологічний намот) не потребують додаткових доплат.

\*\* Тканини: Adelin B.O., Daub B.O., Mila B.O., Spirit D.O., Jute, Aruba, BH, Calcutta, Barocco і Natural - завжди розкриваються з розворотом.

Тканини BERLIN, BERLIN T, MIRACLE T не використовуються в виробі, габаритна висота яких з урахуванням технологічного намоту перевищує 3,00 м.п., що обумовлено специфікою тканини.

Для тканин типу BLACK OUT, що мають зворотній гумовий шар, характерна та можлива поява під дією прямих сонячних променів незначна деформація та незначний сторонній запах.

Це обумовлено технологією виготовлення матеріалу та складом спеціалізованого зворотнього шару.

**Вартість монтажу становить 10% від вартості готових виробів (мінімально 270 грн./шт.)**

## ПОЗРАХУНОК ВАРТОСТІ ТКАНИННОЇ РОЛЕТИ STANDART 32

Система відкритого типу, ланцюговий механізм з самофіксацією. Діаметр труби 32 мм. Габаритні розміри виробу на 43мм більше ширини по тканині за рахунок кронштейнів кріплення і декоративних кришок. Технологічний намот тканини: 200 мм.

**Система рекомендована:** на / в отвір  
**Варіанти установки:** стіна, стеля

**Колір системи:** білий  
**Варіанти кріплення:** універсальні кронштейни з можливістю бічного кріплення, верхня планка (доплата)

**Можливі додаткові опції:** верхня планка (алюм.), обгорткування тканиною ниж. планки (доплата), металевий ланцюг керування, нижня планка широка MEGA (без доплат).

**Варіанти фіксації виробу:** нахил (трос) (без доплат)

**Фіксація ланцюга управління:** обтяжувач ланцюжка+вантаж обтяжувача

**Виріб без фіксації (вільновисячий) за замовчуванням виготовляється з нижньою планкою MEGA.**

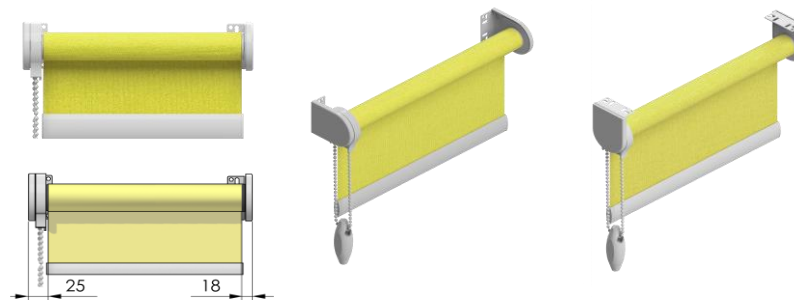

ширина по тканині рулонної штори, мм

	500	600	700	800	900	1000	1100	1200	1300	1400	1500	1600	1700	1800	1900	2000	2100	2200	2300	2400	2500
<b>0 категорія</b>	Berlin T (2000), Grass (1780), Grass T (2000), Lazur (1780), Len (1765), Len T (2000), Royal (2000), Woda (1780), Sea (1780), Tendence 2320 cream (2300)																				
	26,30	28,98	31,67	34,73	37,44	40,14	43,29	46,04	48,77	52,55	55,34	58,14	61,55	64,37	67,19	70,70	73,55	76,40	80,01	82,89	85,76
<b>1 категорія</b>	A (2000), A MAXI (2000/3000), Bamboo White T (2000), Berlin (2000), Emir T (2100), Flax (2000), Linen Look (2200/3000), Lazur T (2000), Luminis T (2000), Miracle T (2000), Plain B.O. (2800), Pearl (2500), Rimini Ice (2000), Woda T (2000), Verbena (2100)																				
	32,55	36,42	40,29	44,63	48,54	52,44	56,94	60,92	64,89	70,26	74,33	78,38	83,24	87,35	91,46	96,48	100,64	104,78	109,98	114,17	118,38
<b>2 категорія</b>	Abris (2400), Bubble (2000), Barocco**, Boston B.O. (2000), Flax B.O. (2000), Fernando B.O. (2800), Jute**, Linen Look B.O. (3000), Lotos (2000), Luminis 201-251 (2000), Luminis 901-936 (2000), Miracle B.O. (2000), Miracle Silver B.O.(2000), Natal B.O. 5500 oyster grey (2500), Natural **, Salut (1950), Umbra B.O.(2000), Umbra B.O. T (2000/2200), Tendence B.O. 9140 graphite (2300)																				
	38,31	43,44	48,59	54,27	59,43	64,58	70,46	75,66	80,87	87,80	93,11	98,42	104,78	110,16	115,55	122,10	127,55	132,98	139,76	145,25	150,74
<b>3 категорія</b>	Aruba**, Batik (2000), Camilla (1950), Eden (2000), Emir (2000), Frost (2400), Muenchen B.O. (3000), Ping Pong (1950), Spirit D.O.**, Sharm (2000), Sharm B.O.(2000), Screen (3000), Sofi (2000), Viola Cuprum (2000), Wind (1950)																				
	52,94	60,80	68,66	77,30	85,23	93,18	102,17	110,16	118,17	128,72	136,88	145,05	154,73	162,99	171,24	181,25	189,59	197,93	208,26	216,68	225,09
<b>4 категорія</b>	Adelin B.O. (2950), Aqua Breeze (2000), Agua Perl (2000), Calcutta**, Daub B.O. (3000), Gloss (2000), Mila B.O.** (2000), Persa B.O. (3000), Prisma B.O. (2300), Rose (1950), Screen Reflect (2500), Thermo B.O. (2100), Velour B.O. (2850), Sun (2000)																				
	66,36	76,41	87,32	98,40	108,60	121,16	132,93	143,48	155,48	168,53	179,37	192,83	205,65	216,74	229,20	241,65	254,12	266,58	279,05	291,51	303,98

вартість доплат при додаткових опціях

	500	600	700	800	900	1000	1100	1200	1300	1400	1500	1600	1700	1800	1900	2000	2100	2200	2300	2400	2500
обгорткування тканиною нижньої планки	7,67	8,96	10,24	11,52	12,80	14,06	15,35	16,63	17,91	19,19	20,48	21,76	23,02	24,30	25,58	26,87	28,15	29,43	30,71	31,97	33,26
верхня планка	11,51	13,43	15,36	17,28	19,20	21,09	23,02	24,94	26,87	28,79	30,71	32,64	34,53	36,45	38,37	40,30	42,22	44,15	46,07	47,96	49,88

Ціни наведено в у.о. в рекламних цілях. Оплата здійснюється у національній валюті за комерційним курсом.

Замовлення на виробу з висотою до 3000мм (габаритна висота + технологічний намот) не потребують додаткових доплат.

\*\* Тканини: Adelin B.O., Daub B.O., Mila B.O., Spirit D.O., Jute, Aruba, ВН, Calcutta, Barocco і Natural - завжди розкриваються з розворотом.

Тканини BERLIN, BERLIN T, MIRACLE T не використовуються в виробках, габаритна висота яких з урахуванням технологічного намоту перевищує 3,00 м.п., що обумовлено специфікою тканини.

Для тканин типу BLACK OUT, що мають зворотній гумовий шар, характерна та можлива поява під дією прямих сонячних променів незначна деформація та незначний сторонній запах.

Це обумовлено технологією виготовлення матеріалу та складом спеціалізованого зворотнього шару.

**Вартість монтажу становить 10% від вартості готових виробів (мінімально 270 грн./шт.)**

## РОЗРАХУНОК ВАРТОСТІ ТКАНИННОЇ РОЛЕТИ STANDART 35

Система відкритого типу, ланцюговий механізм з самофіксацією. Діаметр труби 35 мм. Габаритні розміри виробу на 46мм більше ширини по тканині за рахунок кронштейнів кріплення і декоративних кришок. Технологічний намот тканини: 200 мм.



**Система рекомендована:** на / в отвір

**Варіанти установки:** стіна, стеля

**Колір системи:** білий

**Варіанти кріплення:** універсальні кронштейни з можливістю бічного кріплення, верхня планка (доплата)

**Можливі додаткові опції:** верхня планка (алюм.) (доплата), обгорткування тканиною нижн. планки (доплата), металевий ланцюг керування (доплата), нижня планка широка MEGA (без доплат).

**Варіанти фіксації виробу:** нахил (трос) (без доплат)

**Фіксація ланцюга управління:** обтяжувач ланцюжка+вантаж обтяжувача

**Виріб без фіксації (вільновисячий) за замовчуванням виготовляється з нижньою планкою MEGA.**

ширина по тканині рулонної штори, мм

	600	700	800	900	1000	1100	1200	1300	1400	1500	1600	1700	1800	1900	2000	2100	2200	2300	2400	2500	2600	2700	2800	2900	3000
0 категорія	Berlin T (2000), Grass (1780), Grass T (2000), Lazur (1780), Len (1765), Len T (2000), Royal (2000), Woda (1780), Sea (1780), Tendence 2320 cream (2300)																								
	30,81	33,11	35,40	38,01	40,32	42,63	45,56	47,97	50,36	53,16	55,58	57,98	61,01	63,36	65,81	69,03	71,52	73,94	76,92	79,37	81,86	84,98	87,51	90,03	92,57
1 категорія	A (2000), A MAXI (2000/3000), Bamboo White T (2000), Berlin (2000), Emir T (2100), Flax (2000), Linen Look (2200/3000), Lazur T (2000), Luminis T (2000), Miracle T (2000), Plain B.O. (2800), Pearl (2500), Rimini Ice (2000), Woda T (2000), Verbena (2100)																								
	38,90	42,59	46,29	50,28	53,97	57,66	62,15	65,94	69,71	74,04	77,84	81,63	86,33	90,09	93,98	98,99	102,92	106,77	111,47	115,35	119,28	124,16	128,13	132,09	136,07
2 категорія	Abris (2400), Bubble (2000), Barocco**, Boston B.O. (2000), Flax B.O. (2000), Fernando B.O. (2800), Jute**, Linen Look B.O. (3000), Lotos (2000), Luminis 201-251 (2000), Luminis 901-936 (2000), Miracle B.O. (2000), Miracle Silver B.O.(2000), Natal B.O. 5500 oyster grey (2500), Natural **, Salut (1950), Umbra B.O.(2000), Umbra B.O. T (2000/2200), Tendence B.O. 9140 graphite (2300)																								
	47,67	52,76	57,84	63,42	68,01	73,10	78,24	83,39	88,50	93,63	98,75	103,86	108,93	113,99	119,13	124,29	129,45	134,54	139,62	144,69	149,82	154,97	160,10	165,24	170,39
3 категорія	Aruba**, Batik (2000), Camilla (1950), Eden (2000), Emir (2000), Frost (2400), Muenchen B.O. (3000), Ping Pong (1950), Spirit D.O.**, Sharm (2000), Sharm B.O.(2000), Screen (3000), Sofi (2000), Viola Cuprum (2000), Wind (1950)																								
	57,03	64,01	71,00	77,99	84,90	91,83	98,84	105,86	112,85	119,84	126,83	133,83	140,75	147,66	154,68	161,70	168,72	175,68	182,66	189,62	196,61	203,58	210,57	217,59	224,61
4 категорія	Adelin B.O. (2950), Aqua Breeze (2000), Agua Perl (2000), Calcutta**, Daub B.O. (3000), Gloss (2000), Mila B.O.** (2000), Persa B.O. (3000), Prisma B.O. (2300), Rose (1950), Screen Reflect (2500), Thermo B.O. (2100), Velour B.O. (2850), Sun (2000)																								
	68,07	76,95	85,83	94,71	103,52	112,31	119,88	127,47	137,61	147,77	154,92	162,08	170,69	179,28	187,94	196,59	205,26	213,90	222,56	231,20	239,85	248,51	257,18	265,85	274,52

вартість доплат при додаткових опціях

	600	700	800	900	1000	1100	1200	1300	1400	1500	1600	1700	1800	1900	2000	2100	2200	2300	2400	2500	2600	2700	2800	2900	3000
обгорткування тканиною нижньої планки	5,97	6,83	7,68	8,54	9,38	10,23	11,09	11,94	12,80	13,65	14,51	15,35	16,20	17,06	17,91	18,77	19,62	20,48	21,32	22,17	23,03	23,88	24,74	25,59	26,45
верхня планка	3,81	4,34	4,98	5,52	6,05	6,59	7,11	7,65	8,18	9,17	9,74	10,29	10,86	11,42	12,59	13,17	13,77	14,37	14,96	15,56	16,14	16,74	17,33	17,93	18,53

Ціни наведено в у.о. в рекламних цілях. Оплата здійснюється у національній валюті за комерційним курсом.

Замовлення на виробу з висотою до 3000мм (габаритна висота + технологічний намот) не потребують додаткових доплат.

\*\* Тканини: Adelin B.O., Daub B.O., Mila B.O., Spirit D.O., Jute, Aruba, BH, Calcutta, Barocco і Natural - завжди розкриваються з розворотом.

**Тканини BERLIN, BERLIN T, MIRACLE T не використовуються в виробках, габаритна висота яких з урахуванням технологічного намоту перевищує 3,00 м.п., що обумовлено специфікою тканини.**

Для тканин типу BLACK OUT, що мають зворотній гумовий шар, характерна та можлива поява під дією прямих сонячних променів незначна деформація та незначний сторонній запах.

Це обумовлено технологією виготовлення матеріалу та складом спеціалізованого зворотнього шару.

**Вартість монтажу становить 10% від вартості готових виробів (мінімально 270 грн./шт.)**

## РОЗРАХУНОК ВАРТОСТІ ТКАНИННОЇ РОЛЕТИ STANDART 38

Система відкритого типу, ланцюговий механізм з самофіксацією. Діаметр труби 38 мм. Різниця між краями тканини і габаритами по кронштейнам - 39мм (21мм з боку механізму і 18мм з протилежної сторони). Технологічний намот тканини: 200 мм.

**Система рекомендована:** на / в отвір

**Варіанти установки:** стіна, стеля

**Колір системи:** білий

**Варіанти кріплення:** універсальні кронштейни з можливістю бічного кріплення, верхня планка (доплата)

**Можливі додаткові опції:** несуча верхня планка (алюм.)(доплата), обгортання тканиною нижн. планки (доплата), металевий ланцюг керування (доплата), нижня планка MEGA (без доплат).

**Варіанти фіксації виробу:** нахил (трос) (без доплат)

**Фіксація ланцюга управління:** обтяжувач ланцюжка+вантаж обтяжувача

**Виріб без фіксації (вільновисячий) за замовчуванням виготовляється з нижньою планкою MEGA.**

**Систему STANDART 38 можна автоматизувати. Розрахунок автоматики здійснюється за окремим прайс-листом.**



ширина по тканині рулонної штори, мм

	600	700	800	900	1000	1100	1200	1300	1400	1500	1600	1700	1800	1900	2000	2100	2200	2300	2400	2500	2600	2700	2800	2900	3000
0 категорія	Berlin T (2000), Grass (1780), Grass T (2000), Lazur (1780), Len (1765), Len T (2000), Royal (2000), Woda (1780), Sea (1780), Tendence 2320 cream (2300)																								
	32,87	35,16	37,46	40,07	42,38	44,67	47,61	50,03	52,41	55,22	57,63	60,03	63,06	65,42	67,86	71,09	73,58	75,99	78,98	81,42	83,91	87,03	89,57	92,09	94,62
1 категорія	A (2000), A MAXI (2000/3000), Bamboo White T (2000), Berlin (2000), Emir T (2100), Flax (2000), Linen Look (2200/3000), Lazur T (2000), Luminis T (2000), Miracle T (2000), Plain B.O. (2800), Pearl (2500), Rimini Ice (2000), Woda T (2000), Verbena (2100)																								
	40,95	44,64	48,33	52,34	56,03	59,72	64,20	68,00	71,75	76,10	79,89	83,69	88,38	92,15	96,02	101,03	104,97	108,83	113,52	117,39	121,34	126,21	130,17	134,15	138,12
2 категорія	Abris (2400), Bubble (2000), Barocco**, Boston B.O. (2000), Flax B.O. (2000), Fernando B.O. (2800), Jute**, Linen Look B.O. (3000), Lotos (2000), Luminis 201-251 (2000), Luminis 901-936 (2000), Miracle B.O. (2000), Miracle Silver B.O.(2000), Natal B.O. 5500 oyster grey (2500), Natural **, Salut (1950), Umbra B.O.(2000), Umbra B.O. T (2000/2200), Tendence B.O. 9140 graphite (2300)																								
	49,73	54,81	59,88	65,48	70,07	75,15	80,30	85,44	90,56	95,67	100,80	105,92	110,97	116,04	121,19	126,35	131,51	136,59	141,68	146,75	151,88	157,01	162,15	167,30	172,44
3 категорія	Aruba**, Batik (2000), Camilla (1950), Eden (2000), Emir (2000), Frost (2400), Muenchen B.O. (3000), Ping Pong (1950), Spirit D.O.** , Sharm (2000), Sharm B.O.(2000), Screen (3000), Sofi (2000), Viola Cuprum (2000), Wind (1950)																								
	59,09	66,06	73,05	80,04	86,96	93,87	100,89	107,91	114,90	121,89	128,88	135,87	142,80	149,72	156,74	163,76	170,76	177,74	184,70	191,67	198,66	205,64	212,63	219,65	226,65
4 категорія	Adelin B.O. (2950), Aqua Breeze (2000), Agua Perl (2000), Calcutta**, Daub B.O. (3000), Gloss (2000), Mila B.O.** (2000), Persa B.O. (3000), Prisma B.O. (2300), Rose (1950), Screen Reflect (2500), Thermo B.O. (2100), Velour B.O. (2850), Sun (2000)																								
	70,02	78,92	87,80	96,68	105,56	114,36	121,94	129,53	139,67	149,81	156,98	164,13	172,73	181,34	189,99	198,65	207,32	215,96	224,60	233,25	241,91	250,56	259,22	267,90	276,57

вартість доплат при додаткових опціях

	600	700	800	900	1000	1100	1200	1300	1400	1500	1600	1700	1800	1900	2000	2100	2200	2300	2400	2500	2600	2700	2800	2900	3000
обгортання тканиною нижньої планки	5,97	6,83	7,68	8,54	9,38	10,23	11,09	11,94	12,80	13,65	14,51	15,35	16,20	17,06	17,91	18,77	19,62	20,48	21,32	22,17	23,03	23,88	24,74	25,59	26,45
верхня планка	3,81	4,34	4,98	5,52	6,05	6,59	7,11	7,65	8,18	9,17	9,74	10,29	10,86	11,42	12,59	13,17	13,77	14,37	14,96	15,56	16,14	16,74	17,33	17,93	18,53

Ціни наведено в у.о. в рекламних цілях. Оплата здійснюється у національній валюті за комерційним курсом.

Замовлення на виробу з висотою до 3000мм (габаритна висота + технологічний намот) не потребують додаткових доплат.

\*\* Тканини: Adelin B.O., Daub B.O., Mila B.O., Spirit D.O., Jute, Aruba, BH, Calcutta, Barocco і Natural - завжди розкриваються з розворотом.

Тканини BERLIN, BERLIN T, MIRACLE T не використовуються в виробках, габаритна висота яких з урахуванням технологічного намоту перевищує 3,00 м.п., що обумовлено специфікою тканини.

Для тканин типу BLACK OUT, що мають зворотній гумовий шар, характерна та можлива поява під дією прямих сонячних променів незначна деформація та незначний сторонній запах.

Це обумовлено технологією виготовлення матеріалу та складом спеціалізованого зворотнього шару.

**Вартість монтажу становить 10% від вартості готових виробів (мінімально 270 грн./шт.)**

## РОЗРАХУНОК ВАРТОСТІ ТКАНИННОЇ РОЛЕТИ STANDART 42

Система відкритого типу, ланцюговий механізм з самофіксацією. Діаметр труби 42 мм. Технологічний намот тканини 250 мм.

ланцюговий механізм - різниця між краями тканини і габаритами по кронштейнам: 37мм (23мм з боку механізму і 14мм з протилежної сторони);  
автоматизація - різниця між краями тканини і габаритами по кронштейнам: 42мм (28мм з боку механізму і 14мм з протилежної сторони)

**Системи рекомендована:** на / в отвір

**Колір системи:** білий, графіт, чорний

**Варіанти встановлення:** стіна, стеля

**Варіанти кріплення:** універсальні пластикові кронштейни, **металеві кронштейни (без доплати)**, верхня планка (доплата)

**Можливі додаткові опції:** верхня планка (алюміній (доплата)), обертання тканиною нижньої планки (доплата), металевий ланцюг керування (доплата), нижня планка MEGA (без доплат).

**Варіанти фіксації виробу:** трос натягу (без доплат)

**Фіксація ланцюга управління:** обтяжувач ланцюжка+вантаж обтяжувача

**Виріб без фіксації (вільновисячий) за замовчуванням виготовляється з нижньою планкою MEGA.**

**Систему STANDART 42 можна автоматизувати. Розрахунок автоматики здійснюється за окремим прайс-листом..**

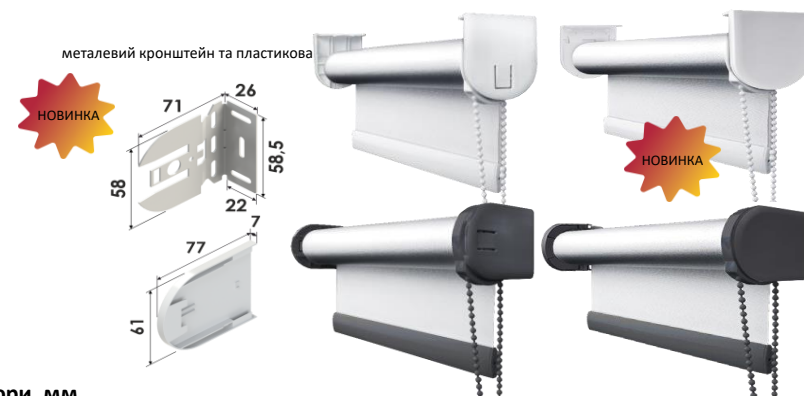

ширина по тканині рулонної штори, мм

	600	700	800	900	1000	1100	1200	1300	1400	1500	1600	1700	1800	1900	2000	2100	2200	2300	2400	2500	2600	2700	2800	2900
<b>0 категорія</b>	Berlin T (2000), Grass (1780), Grass T (2000), Lazur (1780), Len (1765), Len T (2000), Royal (2000), Woda (1780), Sea (1780), Tendence 2320 cream (2300)																							
	41,96	45,57	49,20	53,34	56,90	60,45	64,92	68,78	72,65	77,22	80,99	84,75	89,33	93,14	96,95	101,69	105,51	109,35	114,21	118,05	121,91	126,89	130,79	134,69
<b>1 категорія</b>	A (2000), A MAXI (2000/3000), Bamboo White T (2000), Berlin (2000), Emir T (2100), Flax (2000), Linen Look (2200/3000), Lazur T (2000), Luminis T (2000), Miracle T (2000), Plain B.O. (2800), Pearl (2500), Rimini Ice (2000), Woda T (2000), Verbena (2100)																							
	47,87	52,53	57,20	62,46	67,19	71,90	77,72	82,50	87,30	92,96	97,79	102,62	108,45	113,34	118,25	124,26	129,05	133,83	139,88	144,96	150,03	156,51	161,52	166,53
<b>2 категорія</b>	Abris (2400), Bubble (2000), Barocco**, Boston B.O. (2000), Flax B.O. (2000), Fernando B.O. (2800), Jute**, Linen Look B.O. (3000), Lotos (2000), Luminis 201-251 (2000), Luminis 901-936 (2000), Miracle B.O. (2000), Miracle Silver B.O.(2000), Natal B.O. 5500 oyster grey (2500), Natural **, Salut (1950), Umbra B.O.(2000), Umbra B.O. T (2000/2200), Tendence B.O. 9140 graphite (2300)																							
	55,59	61,50	67,41	74,03	80,00	85,98	93,26	99,35	105,42	112,53	118,67	124,79	132,11	138,30	144,50	152,06	158,30	164,54	172,31	178,58	184,85	192,84	199,20	205,55
<b>3 категорія</b>	Aruba**, Batik (2000), Camilla (1950), Eden (2000), Emir (2000), Frost (2400), Muenchen B.O. (3000), Ping Pong (1950), Spirit D.O.** , Sharm (2000), Sharm B.O.(2000), Screen (3000), Sofi (2000), Viola Cuprum (2000), Wind (1950)																							
	68,37	76,43	84,48	93,42	101,54	109,67	119,45	127,70	135,95	145,55	152,84	160,11	168,95	178,40	187,85	199,11	207,59	216,05	226,55	235,08	243,63	254,43	263,06	271,67
<b>4 категорія</b>	Adelin B.O. (2950), Aqua Breeze (2000), Agua Perl (2000), Calcutta**, Daub B.O. (3000), Gloss (2000), Mila B.O.** (2000), Persa B.O. (3000), Prisma B.O. (2300), Rose (1950), Screen Reflect (2500), Thermo B.O. (2100), Velour B.O. (2850), Sun (2000)																							
	85,52	96,42	107,31	119,34	130,37	141,39	154,58	165,75	176,93	189,84	201,12	212,40	225,74	237,11	248,49	262,25	273,71	285,18	299,34	310,92	322,50	337,07	348,75	360,42

вартість доплат при додаткових опціях

	600	700	800	900	1000	1100	1200	1300	1400	1500	1600	1700	1800	1900	2000	2100	2200	2300	2400	2500	2600	2700	2800	2900
обгортання тканиною нижньої планки	5,97	6,83	7,68	8,54	9,38	10,23	11,09	11,94	12,80	13,65	14,51	15,35	16,20	17,06	17,91	18,77	19,62	20,48	21,32	22,17	23,03	23,88	24,74	25,59
верхня планка	14,45	15,69	16,94	18,18	22,43	23,67	24,92	26,16	27,39	28,64	29,88	31,13	35,37	36,62	37,86	39,11	40,35	41,60	42,84	47,09	48,33	49,58	50,82	52,07

Ціни наведено в у.о. в рекламних цілях. Оплата здійснюється у національній валюті за комерційним курсом.

Для тканин типу BLACK OUT, що мають зворотній гумовий шар, характерна та можлива поява під дією прямих сонячних променів незначна деформація та незначний сторонній запах.

Це обумовлено технологією виготовлення матеріалу та складом спеціалізованого зворотнього шару.

**Вартість монтажу становить 10% від вартості готових виробів (мінімально 270 грн./шт.)**

## РОЗРАХУНОК ВАРТОСТІ ТКАНИННОЇ РОЛЕТИ STANDART 50

Система відкритого типу, ланцюговий механізм з самофіксацією. Діаметр труби 50 мм. Габаритні розміри виробу на 37 мм більше ширини по тканині за рахунок кронштейнів кріплення. Технологічний намот тканини 300 мм.

ланцюговий механізм - різниця між краями тканини і габаритами по кронштейнам: 37мм (23мм з боку механізму і 14мм з протилежного строи);  
автоматизація - різниця між краями тканини і габаритами по кронштейнам: 42мм (28мм з боку механізму і 14мм з протилежного строи)

**Система рекомендована:** на / в отвір

**Колір системи:** білий, графіт, чорний

**Варіанти установки:** стіна, стеля

**Варіанти кріплення:** універсальні пластикові кронштейни, **металеві кронштейни (без доплати)**, верхня планка (доплата)

**Можливі додаткові опції:** верхня планка (алюміній (доплата)), обгортання тканиною нижньої планки (доплата), металевий ланцюг керування (доплата), нижня планка MEGA (без доплат).

**Варіанти фіксації виробу:** трос натягу (без доплат)

**Фіксація ланцюга управління:** обтяжувач ланцюжка+вантаж обтяжувача

**Виріб без фіксації (вільновисячий) за замовчуванням виготовляється з нижньою планкою MEGA.**

**Систему STANDART 50 можна автоматизувати. Розрахунок автоматики здійснюється за окремим прайс-листом.**

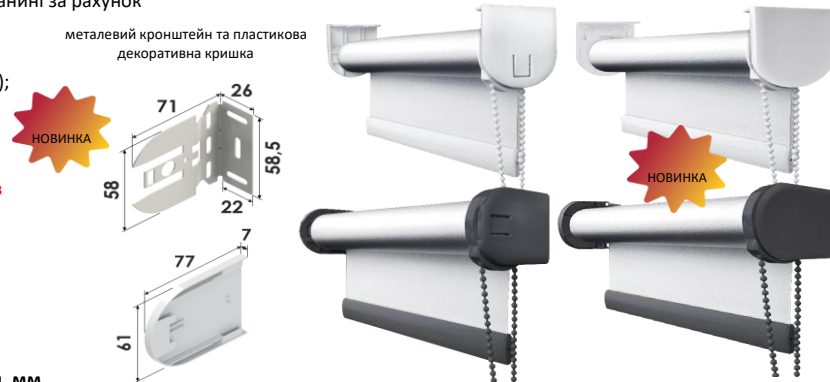

ширина по тканині рулонної штори, мм

	600	700	800	900	1000	1100	1200	1300	1400	1500	1600	1700	1800	1900	2000	2100	2200	2300	2400	2500	2600	2700	2800	2900	3000	3100	3200	3300	3400	3500	3600	
<b>0 категорія</b>	Berlin T (2000), Grass (1780), Grass T (2000), Lazur (1780), Len (1765), Len T (2000), Royal (2000), Woda (1780), Sea (1780), Tendence 2320 cream (2300)																															
	55,89	59,61	63,33	67,58	71,22	74,88	79,47	83,43	87,41	92,10	95,96	99,83	104,52	108,44	112,35	117,21	121,16	125,09	130,08	134,03	137,99	143,10	147,11	151,11	155,12	159,21	163,29	167,37	171,47	175,55	179,64	
<b>1 категорія</b>	A (2000), A MAXI (2000/3000), Bamboo White T (2000), Berlin (2000), Emir T (2100), Flax (2000), Linen Look (2200/3000), Lazur T (2000), Luminis T (2000), Miracle T (2000), Plain B.O. (2800), Pearl (2500), Rimini Ice (2000), Woda T (2000), Verbena (2100)																															
	61,97	66,75	71,55	76,94	81,80	86,64	92,61	97,53	102,45	108,26	113,22	118,17	124,17	129,20	134,22	140,40	145,32	150,23	156,44	161,66	166,86	173,51	178,65	183,80	188,96	194,27	199,58	204,90	210,21	215,52	220,83	
<b>2 категорія</b>	Abris (2400), Bubble (2000), Barocco**, Boston B.O. (2000), Flax B.O. (2000), Fernando B.O. (2800), Jute**, Linen Look B.O. (3000), Lotos (2000), Luminis 201-251 (2000), Luminis 901-936 (2000), Miracle B.O. (2000), Miracle Silver B.O.(2000), Natal B.O. 5500 oyster grey (2500), Natural **, Salut (1950), Umbra B.O.(2000), Umbra B.O. T (2000/2200), Tendence B.O. 9140 graphite (2300)																															
	70,10	76,17	82,23	89,03	95,16	101,30	108,78	115,02	121,26	128,57	134,85	141,14	148,67	155,03	161,37	169,16	175,55	181,95	189,95	196,38	202,82	211,04	217,55	224,06	230,58	237,12	243,66	250,20	256,73	263,27	269,81	
<b>3 категорія</b>	Aruba**, Batik (2000), Camilla (1950), Eden (2000), Emir (2000), Frost (2400), Muenchen B.O. (3000), Ping Pong (1950), Spirit D.O.***, Sharm (2000), Sharm B.O.(2000), Screen (3000), Sofi (2000), Viola Cuprum (2000), Wind (1950)																															
	87,77	96,05	104,31	113,49	121,83	130,17	140,22	148,70	157,17	167,01	174,50	181,98	191,04	200,75	210,45	222,02	230,72	239,40	250,19	258,96	267,72	278,82	287,67	296,52	305,37	314,36	323,36	332,34	341,33	350,33	359,31	
<b>4 категорія</b>	Adelin B.O. (2950), Aqua Breeze (2000), Agua Perl (2000), Calcutta**, Daub B.O. (3000), Gloss (2000), Mila B.O.** (2000), Persa B.O. (3000), Prisma B.O. (2300), Rose (1950), Screen Reflect (2500), Thermo B.O. (2100), Velour B.O. (2850), Sun (2000)																															
	107,27	118,46	129,63	141,99	153,32	164,64	178,17	189,65	201,12	214,38	225,96	237,54	251,22	262,91	274,59	288,72	300,50	312,27	326,81	338,70	350,58	365,55	377,54	389,54	401,52	413,58	425,64	437,69	449,75	461,81	473,85	

вартість доплат при додаткових опціях

	600	700	800	900	1000	1100	1200	1300	1400	1500	1600	1700	1800	1900	2000	2100	2200	2300	2400	2500	2600	2700	2800	2900	3000	3100	3200	3300	3400	3500	3600
обгортання тканиною нижньої планки	5,97	6,83	7,68	8,54	9,38	10,23	11,09	11,94	12,80	13,65	14,51	15,35	16,20	17,06	17,91	18,77	19,62	20,48	21,32	22,17	23,03	23,88	24,74	25,59	26,45	27,29	28,14	29,00	29,85	30,71	31,56
верхня планка	14,45	15,69	16,94	18,18	22,43	23,67	24,92	26,16	27,39	28,64	29,88	31,13	35,37	36,62	37,86	39,11	40,35	41,60	42,84	47,09	48,33	49,58	50,82	52,07	53,31	54,54	58,80	60,03	61,28	62,52	63,77

Ціни наведено в у.о. в рекламних цілях. Оплата здійснюється у національній валюті за комерційним курсом.

Замовлення на виробу з висотою до 3000мм (габаритна висота + технологічний намот) не потребують додаткових доплат.

\*\* Тканини: Adelin B.O., Daub B.O., Mila B.O., Spirit D.O., Jute, Aruba, BH, Calcutta, Barocco і Natural - завжди розкриваються з розворотом.

Тканини BERLIN, BERLIN T, MIRACLE T не використовуються в виробках, габаритна висота яких з урахуванням технологічного намоту перевищує 3,00 м.п., що обумовлено специфікою тканини.

Для тканин типу BLACK OUT, що мають зворотній гумовий шар, характерна та можлива поява під дією прямих сонячних променів незначна деформація та незначний сторонній запах.

Це обумовлено технологією виготовлення матеріалу та складом спеціалізованого зворотнього шару.

**Вартість монтажу становить 10% від вартості готових виробів (мінімально 270 грн./шт.)**

## РОЗРАХУНОК ВАРТОСТІ ТКАНИННОЇ РОЛЕТИ TWIN 42/42

Система відкритого "подвійного" типу, ланцюжковий механізм з самофіксацією. Виготовляється на базі труб 42 мм. Технологічний намот тканин 250 мм.

Стандартно виготовляється з нижньою планкою MEGA.

ланцюжковий механізм - різниця між краями тканини і габаритами по кронштейнам: 41мм (25мм з боку механізму і 16мм з протилежної сторони);

автоматизація - різниця між краями тканини і габаритами по кронштейнам: 46мм (30мм з боку механізму і 16мм з протилежної сторони).

**Вид монтажу:** на стіну, на стелю

**Колір системи:** білий, чорний

**Варіанти кріплення:** універсальні кронштейни

**Можливі додаткові опції:** обертання тканиною нижньої планки (доплата), металевий ланцюг керування (доплата), нижня планка MAXI (без доплат).

**Варіанти фіксації виробу:** вільновисяча

**Фіксація ланцюга управління:** обтяжувач ланцюжка+вантаж обтяжувача

**Систему TWIN 42/42 можна автоматизувати. Розрахунок автоматики здійснюється за окремим прайс-листом..**

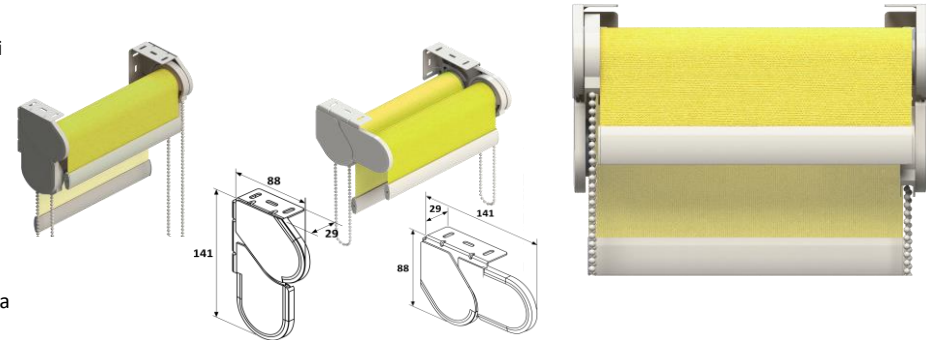

ширина по тканині рулонної штори, мм

	600	700	800	900	1000	1100	1200	1300	1400	1500	1600	1700	1800	1900	2000	2100	2200	2300	2400	2500	2600	2700	2800	2900	3000
0 категорія	Berlin T (2000), Grass (1780), Grass T (2000), Lazur (1780), Len (1765), Len T (2000), Royal (2000), Woda (1780), Sea (1780), Tendence 2320 cream (2300)																								
	50,21	53,82	57,45	61,59	65,15	68,70	73,17	77,03	80,90	85,47	89,24	93,00	97,58	101,39	105,20	109,94	113,76	117,60	122,46	126,30	130,155	135,135	139,035	142,935	146,85
1 категорія	A (2000), A MAXI (2000/3000), Bamboo White T (2000), Berlin (2000), Emir T (2100), Flax (2000), Linen Look (2200/3000), Lazur T (2000), Luminis T (2000), Miracle T (2000), Plain B.O. (2800), Pearl (2500), Rimini Ice (2000), Woda T (2000), Verbena (2100)																								
	56,12	60,78	65,45	70,71	75,44	80,15	85,97	90,75	95,55	101,21	106,04	110,87	116,70	121,59	126,50	132,51	137,30	142,08	148,13	153,21	158,28	164,76	169,77	174,78	179,805
2 категорія	Abris (2400), Bubble (2000), Barocco**, Boston B.O. (2000), Flax B.O. (2000), Fernando B.O. (2800), Jute**, Linen Look B.O. (3000), Lotos (2000), Luminis 201-251 (2000), Luminis 901-936 (2000), Miracle B.O. (2000), Miracle Silver B.O.(2000), Natal B.O. 5500 oyster grey (2500), Natural **, Salut (1950), Umbra B.O.(2000), Umbra B.O. T (2000/2200), Tendence B.O. 9140 graphite (2300)																								
	63,84	69,75	75,66	82,28	88,25	94,23	101,51	107,60	113,67	120,78	126,92	133,04	140,36	146,55	152,75	160,31	166,55	172,79	180,56	186,83	193,095	201,09	207,45	213,795	220,14
3 категорія	Aruba**, Batik (2000), Camilla (1950), Eden (2000), Emir (2000), Frost (2400), Muenchen B.O. (3000), Ping Pong (1950), Spirit D.O.**, Sharm (2000), Sharm B.O.(2000), Screen (3000), Sofi (2000), Viola Cuprum (2000), Wind (1950)																								
	76,62	84,68	92,73	101,67	109,79	117,92	127,70	135,95	144,20	153,80	161,09	168,36	177,20	186,65	196,10	207,36	215,84	224,30	234,80	243,33	251,88	262,68	271,305	279,915	288,54
4 категорія	Adelin B.O. (2950), Aqua Breeze (2000), Agua Perl (2000), Calcutta**, Daub B.O. (3000), Gloss (2000), Mila B.O.** (2000), Persa B.O. (3000), Prisma B.O. (2300), Rose (1950), Screen Reflect (2500), Thermo B.O. (2100), Velour B.O. (2850), Sun (2000)																								
	93,77	104,67	115,56	127,59	138,62	149,64	162,83	174,00	185,18	198,09	209,37	220,65	233,99	245,36	256,74	270,50	281,96	293,43	307,59	319,17	330,75	345,315	357	368,67	380,355

вартість доплат при додаткових опціях

	600	700	800	900	1000	1100	1200	1300	1400	1500	1600	1700	1800	1900	2000	2100	2200	2300	2400	2500	2600	2700	2800	2900	3000
обгортання тканиною нижньої планки	5,97	6,83	7,68	8,54	9,38	10,23	11,09	11,94	12,80	13,65	14,51	15,35	16,20	17,06	17,91	18,77	19,62	20,48	21,32	22,17	23,03	23,88	24,74	25,59	26,45
верхня планка	14,45	15,69	16,94	18,18	22,43	23,67	24,92	26,16	27,39	28,64	29,88	31,13	32,37	33,62	34,86	36,11	37,35	38,60	39,84	41,09	42,33	43,58	44,82	46,07	47,31

Ціни наведено в у.о. в рекламних цілях. Оплата здійснюється у національній валюті за комерційним курсом.

Замовлення на виробу з висотою до 3000мм (габаритна висота + технологічний намот) не потребують додаткових доплат.

\*\* Тканини: Adelin B.O., Daub B.O., Mila B.O., Spirit D.O., Jute, Aruba, BH, Calcutta, Barocco і Natural - завжди розкрояються з розворотом.

Тканини BERLIN, BERLIN T, MIRACLE T не використовуються в виробках, габаритна висота яких з урахуванням технологічного намоту перевищує 3,00 м.п., що обумовлено специфікою тканини.

Для тканин типу BLACK OUT, що мають зворотній гумовий шар, характерна та можлива поява під дією прямих сонячних променів незначна деформація та незначний сторонній запах.

Це обумовлено технологією виготовлення матеріалу та складом спеціалізованого зворотнього шару.

**Вартість монтажу становить 10% від вартості готових виробів (мінімально 270 грн./шт.)**

## РОЗРАХУНОК ВАРТОСТІ ТКАНИННИХ МОДУЛЬНИХ РОЛЕТ STANDART 42, STANDART 50

Модульні системи тканинних ролет виготовляються на базі тканинних ролет Standart 42 і Standart 50. Це ідеальне рішення при закритті панорамного скління, коли необхідно закрити великий простір тканинними ролетами і при цьому мінімізувати світловий зазор між полотнами тканин у виробках.

Система **DUO** складається з двох тканинних ролет, з'єднаних проміжним кронштейном. Кожна ролетка має свій механізм керування, що дозволяє виготовити вироби різної ширини і різної висоти.

Система **MONO 2 in 1**, **MONO 3 in 1** - дві або три тканинні ролетки змонтовані встик на проміжних кронштейнах. Мають один механізм керування. Всі вироби піднімаються і опускаються одночасно.

Технологічний намот тканини: Standart 42 - 250 мм, Standart 50 - 300 мм.

Система рекомендована: на / в проєм.

Колір системи: білий, графіт, чорний

Варіанти установки: стіна, стеля.

Варіанти виготовлення: вільновисяча, під нахил (трос).

Можливі додаткові опції: металевий ланцюжок керування (доплата), фіксатор ланцюга безпечний (доплата), верхня планка (доплата), нижня планка MEGA (без доплат)

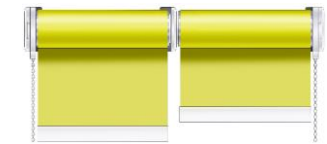

Керування двома механізмами **DUO**



Керування одним механізмом **MONO 2 in 1**



Керування одним механізмом **MONO 3 in 1**

Модульні системи можна автоматизувати. Розрахунок автоматика здійснюється за окремим прайс-листом.

### Розрахунок вартості модульних систем проводиться за наступним алгоритмом

базова вартість кожного виробу окремо (див. прайс-лист)

+

націнка за механізм (DUO або MONO 2 in 1, MONO 3 in 1)

+

вартість за додаткові опції

націнка за механізм **DUO** - 14,00 у.о.

націнка за механізм **MONO 2 in 1** - 32,00 у.о.

націнка за механізм **MONO 3 in 1** - 70,00 у.о.

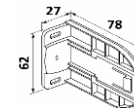

кронштейн

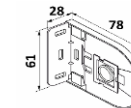

кронштейн

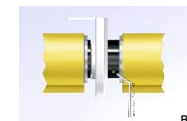

вставка

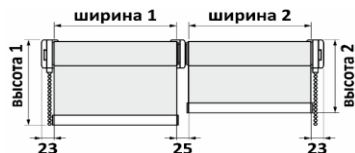

**DUO**

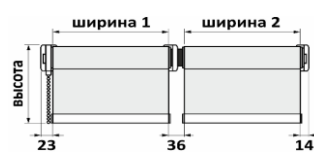

**MONO 2 in 1**

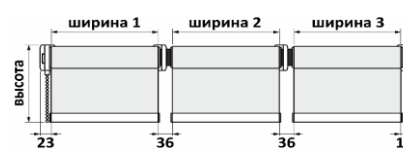

**MONO 3 in 1**

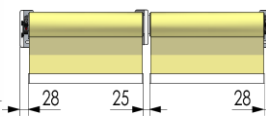

**DUO 2 in 1 з автоматизацією**

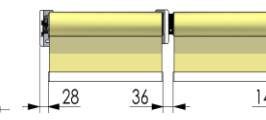

**MONO 2 in 1 з автоматизацією**

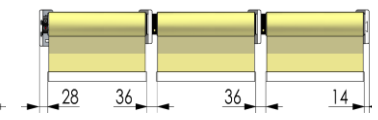

**MONO 3 in 1 з автоматизацією**

## РОЗРАХУНОК ВАРТОСТІ ТКАНИНОЇ РОЛЕТИ **SKY LINE**

Система відкритого типу, пружинний механізм без самофіксації. Діаметр труби 25 мм. Габаритні розміри виробу на 36 мм більше ширини по тканині (симетрично). Технологічний намот тканини 200 мм.

**Система рекомендована:** для мансардних вікон і вікон де потрібний натяг тканини

**Колір системи:** білий.

**Варіанти установки:** стіна, стеля

**Варіанти фіксації:** за допомогою прозорих гачків.

Мін.ширина-350мм, Макс.ширина-1400мм, Макс.висота-1600мм, максимальна площа - 2,00 м.кв.

Стандартний виріб укомплектовується: 1 кільцем управління, 3 парами прозорих гачків, шнуром (0,5м.п.) і дзвіночком. Необхідність в додаткових гачках вказувати окремо, вартість гачка - **0,53** у.о. / шт.

Якщо виріб монтується і управляється високо, рекомендуємо окремо дозамовляти спеціальну руків'я з гачком (макс.довжина руків'я - **3,00** м.п.). Вартість руків'я - **2,2** у.о. / м.п., гачок- **0,6** у.о, заглушка - **0,5** у.о.

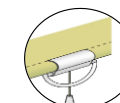

кільце керування



спец.руків'я



гачок

**\* Використання тканин типу Screen і Black Out (B.O.) в даній системі не рекомендується. На вироби з цими тканинами гарантія не поширюється.**

ширина по тканині рулонної штори, мм

	500	550	600	650	700	750	800	850	900	950	1000	1050	1100	1150	1200	1250	1300	1350	1400
0 категорія	Berlin T (2000), Grass (1780), Grass T (2000), Lazur (1780), Len (1765), Len T (2000), Royal (2000), Woda (1780), Sea (1780), Tendence 2320 cream (2300)																		
	29,72	30,30	30,89	32,37	33,21	34,04	35,24	36,08	36,90	38,49	39,35	40,19	41,45	42,30	43,16	44,45	45,09	45,75	47,51
1 категорія	A (2000), A MAXI (2000/3000), Bamboo T (2000), Berlin (2000), Emir T (2100), Linen Look (2200/3000), Lazur T (2000), Luminis T (2000), Miracle T (2000), Pearl (2500), Rimini Ice (2000), Woda T (2000), Verbena (2100), Flax (2000)																		
	35,52	36,86	38,19	39,93	41,34	42,75	44,61	46,05	47,46	49,86	51,30	52,74	54,72	56,18	57,63	59,67	61,14	62,63	64,73
2 категорія	Abris (2400), Bubble (2000), Barocco**, Fennel (2100), Jute**, Lotos (2000), Luminis 201-251 (2000), Luminis 901-936 (2000), Natural **, Salut (1950)																		
	41,73	43,73	45,72	48,21	50,24	52,28	54,86	56,91	58,98	62,28	64,38	66,50	69,26	71,37	73,49	76,35	78,48	80,61	83,55
3 категорія	Aruba**, Batik (2000), Camilla (1950), Eden (2000), Emir (2000), Frost (2400), Park (1950), Ping Pong (1950), Spirit D.O.**, Sharm (2000), Sofi (2000), Viola Cuprum (2000), Wind (1950)																		
	52,65	54,87	57,11	59,94	63,74	67,53	72,03	75,87	79,04	83,87	87,09	90,32	94,50	97,79	101,07	105,38	108,66	111,95	116,34
4 категорія	Aqua Breeze (2000), Agua Perl (2000), Calcutta**, Gloss (2000), Mila B.O.** (2000), Thermo B.O. (2100), Rose (1950), Sun (2000)																		
	67,35	69,36	71,37	74,13	78,18	82,23	87,15	91,23	95,31	101,39	105,54	109,71	114,98	119,16	123,35	128,78	133,04	137,28	142,91

Ціни наведено в у.о. в рекламних цілях. Оплата здійснюється у національній валюті за комерційним курсом.

Замовлення на вироби з висотою до 3000мм (габаритна висота + технологічний намот) не потребують додаткових доплат.

\*\* Тканини: Adelin B.O., Daub B.O., Mila B.O., Spirit D.O., Jute, Aruba, BH, Calcutta, Barocco і Natural - завжди розкриваються з розворотом.

**Тканини BERLIN, BERLIN T, MIRACLE T не використовуються в виробках, габаритна висота яких з урахуванням технологічного намоту перевищує 3,00 м.п., що обумовлено специфікою тканини.**

Для тканин типу BLACK OUT, що мають зворотній гумовий шар, характерна та можлива поява під дією прямих сонячних променів незначна деформація та незначний сторонній запах.

Це обумовлено технологією виготовлення матеріалу та складом спеціалізованого зворотнього шару.

**Вартість монтажу становить 10% від вартості готових виробів (мінімально 270 грн./шт.)**

## РОЗРАХУНОК ВАРТОСТІ ТКАНИННОЇ РОЛЕТИ SPRING

Система відкритого типу, пружинний з самофіксацією, але без сповільнювача пружини. Діаметр труби 25 мм. Габаритні розміри виробу на 36 мм більше ширини по тканині за рахунок кронштейнів кріплення. Технологічний намот тканини: 200 мм.

**Система рекомендована:** на / в стулку вікна, на / в отвір невеликих розмірів.

**Колір системи:** білий.

**Варіанти установки:** стіна, стеля.

**За замовчуванням виготовляється з нижньою планкою MEGA.**

**Можливі додаткові опції:** обгорткування тканиною нижньої планки (доплата).

**Рекомендовані розміри:** мінімальна ширина - 400мм, максимальна ширина - 2000 мм, максимальна висота - 1800 мм, максимальна площа - 2,50 м.кв.

**Рекомендації параметрів намотування пружини при монтажі:**

ширина виробу 600 мм = 7 оборотів пружини

ширина виробу 1400 мм=13 оборотів пружини

ширина виробу 800 мм=8 оборотів пружини

ширина виробу 1600 мм=14 оборотів пружини

ширина виробу 1000 мм=10 оборотів пружини

ширина виробу 1800 мм=15 оборотів пружини

ширина виробу 1200 мм=11 оборотів пружини

ширина виробу 2000 мм=16 оборотів пружини

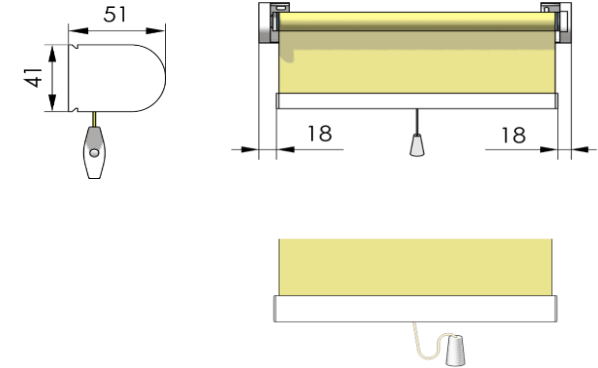

ширина по тканині рулонної штори, мм

500	550	600	650	700	750	800	850	900	950	1000	1050	1100	1150	1200	1250	1300	1350	1400	1450	1500	1550	1600	1650	1700	1750	1800	1850	1900	1950	2000
<b>0 КАТЕГОРІЯ</b>			Berlin T (2000), Grass (1780), Grass T (2000), Lазur (1780), Len (1765), Len T (2000), Royal (2000), Woda (1780), Sea (1780), Tendence 2320 cream (2300)																											
19,14	19,59	20,04	20,49	20,94	21,39	21,84	22,29	22,74	23,19	23,64	24,08	24,51	24,98	25,44	25,89	26,36	26,79	27,24	27,69	28,14	28,59	29,03	29,46	29,91	30,35	30,80	31,25	31,68	32,28	32,88
<b>1 КАТЕГОРІЯ</b>			A (2000), A MAXI (2000/3000), Bamboo White T (2000), Berlin (2000), Emir T (2100), Flax (2000), Linen Look (2200/3000), Lазur T (2000), Luminis T (2000), Miracle T (2000), Plain B.O. (2800), Pearl (2500), Rimini Ice (2000), Woda T (2000), Verbena (2100)																											
21,90	22,61	23,33	24,05	24,77	25,49	26,22	26,94	27,66	28,38	29,10	29,82	30,54	31,26	32,00	32,72	33,45	34,17	34,89	35,61	36,33	37,05	37,77	38,49	39,21	39,80	40,40	41,01	42,06	42,86	43,67
<b>2 КАТЕГОРІЯ</b>			Abris (2400), Bubble (2000), Barocco**, Boston B.O. (2000), Flax B.O. (2000), Fernando B.O. (2800), Jute**, Linen Look B.O. (3000), Lotos (2000), Luminis 201-251 (2000), Luminis 901-936 (2000), Miracle B.O. (2000), Miracle Silver B.O.(2000), Natal B.O. 5500 oyster grey (2500), Natural **, Salut (1950), Umbra B.O.(2000), Umbra B.O. T (2000/2200), Tendence B.O. 9140 graphite (2300)																											
24,99	26,01	27,03	28,05	29,09	30,12	31,16	32,19	33,23	34,25	35,27	36,29	37,32	38,36	39,39	40,43	41,46	42,50	43,53	44,57	45,60	46,64	47,64	48,68	49,70	50,73	51,74	52,77	53,79	55,19	56,58
<b>3 КАТЕГОРІЯ</b>			Aruba**, Batik (2000), Camilla (1950), Eden (2000), Emir (2000), Frost (2400), Muenchen B.O. (3000), Ping Pong (1950), Spirit D.O.**, Sharm (2000), Sharm B.O.(2000), Screen (3000), Sofi (2000), Viola Cuprum (2000), Wind (1950)																											
30,41	31,97	33,54	35,10	36,66	38,25	39,84	41,42	43,01	44,57	46,13	47,69	49,25	50,84	52,41	53,99	55,56	57,14	58,73	60,30	61,88	63,44	65,01	66,59	68,15	69,72	71,28	72,84	74,42	76,53	78,65
<b>4 КАТЕГОРІЯ</b>			Adelin B.O. (2950), Aqua Breeze (2000), Agua Perl (2000), Calcutta**, Daub B.O. (3000), Gloss (2000), Mila B.O.** (2000),Persa B.O. (3000), Prisma B.O. (2300), Rose (1950), Screen Reflect (2500), Thermo B.O. (2100), Velour B.O. (2850), Sun (2000)																											
34,79	36,80	38,81	40,82	42,83	44,85	46,86	48,89	50,91	52,91	54,92	56,91	58,92	60,95	62,97	64,98	67,01	69,02	71,04	73,05	75,06	77,07	79,08	81,08	83,09	85,08	87,09	89,10	91,11	91,34	91,56

вартість доплати за обгорткування тканиною нижньої планки

500	550	600	650	700	750	800	850	900	950	1000	1050	1100	1150	1200	1250	1300	1350	1400	1450	1500	1550	1600	1650	1700	1750	1800	1850	1900	1950	2000
5,12	5,55	5,97	6,39	6,83	7,25	7,68	8,10	8,54	8,96	9,38	9,81	10,23	10,67	11,09	11,52	11,94	12,36	12,80	13,22	13,65	14,07	14,51	14,93	15,35	15,78	16,20	16,64	17,06	17,49	17,91

Ціни наведено в у.о. в рекламних цілях. Оплата здійснюється у національній валюті за комерційним курсом.

Замовлення на виробу з висотою до 3000мм (габаритна висота + технологічний намот) не потребують додаткових доплат.

\*\* Тканини: Adelin B.O., Daub B.O., Mila B.O., Spirit D.O., Jute, Aruba, BH, Calcutta, Barocco і Natural - завжди розкриваються з розворотом.

**Тканини BERLIN, BERLIN T, MIRACLE T не використовуються в виробках, габаритна висота яких з урахуванням технологічного намоту перевищує 3,00 м.п., що обумовлено специфікою тканини.**

Для тканин типу BLACK OUT, що мають зворотній гумовий шар, характерна та можлива поява під дією прямих сонячних променів незначна деформація та незначний сторонній запах. Це обумовлено технологією виготовлення матеріалу та складом спеціалізованого зворотнього шару.

**Вартість монтажу становить 10% від вартості готових виробів (мінімально 270 грн./шт.)**

## РОЗРАХУНОК ВАРТОСТІ ТКАНИННОЇ РОЛЕТИ SPRING CORD

Система відкритого типу на несучій верхній планці, пружинний механізм з фіксацією на шнуровому натягу. Діаметр труби 17 мм. Габаритні розміри виробу на 23 мм більше ширини по тканині. Технологічний намот тканини 150 мм.

**Система рекомендована:** для стулок з кутом нахилу не більше 35 °

**Колір системи:** білий

**Варіанти установки:** стіна (кліпса кріплення)

**Варіанти фіксації:** шнурова система натягу

Мін.ширина-330мм, Макс.ширина-1250мм, Макс.висота-1500мм, максимальна площа - 1,80м.кв

**Важливо!** При ширині виробу понад 800мм - на нижній планці виробу буде знаходитися 2 ручки керування.

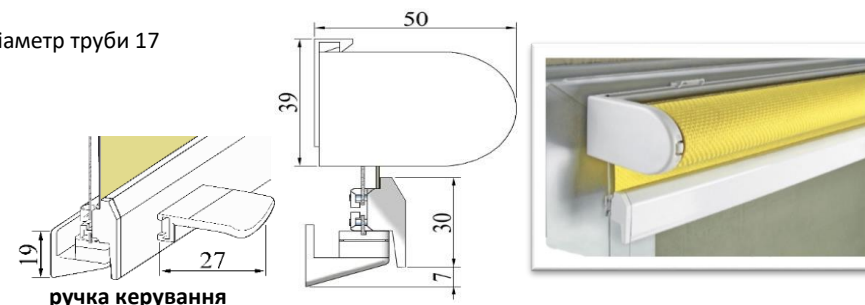

ширина по тканині ролонної штори, мм

	400	450	500	550	600	650	700	750	800	850	900	950	1000	1050	1100	1150	1200	1250	
<b>0 категорія</b>	Berlin T (2000), Grass (1780), Grass T (2000), Lazur (1780), Len (1765), Len T (2000), Royal (2000), Woda (1780), Sea (1780), Tendence 2320 cream (2300)																		
	<b>27,42</b>	<b>27,90</b>	<b>28,44</b>	<b>28,98</b>	<b>29,54</b>	<b>30,98</b>	<b>31,77</b>	<b>32,57</b>	<b>36,30</b>	<b>37,17</b>	<b>38,03</b>	<b>39,66</b>	<b>40,53</b>	<b>41,42</b>	<b>42,71</b>	<b>43,58</b>	<b>44,46</b>	<b>45,78</b>	
<b>1 категорія</b>	A (2000), A MAXI (2000/3000), Bamboo White T (2000), Berlin (2000), Emir T (2100), Flax (2000), Linen Look (2200/3000), Lazur T (2000), Luminis T (2000), Miracle T (2000), Plain B.O. (2800), Pearl (2500), Rimini Ice (2000), Woda T (2000), Verbena (2100)																		
	<b>29,12</b>	<b>30,23</b>	<b>31,37</b>	<b>32,55</b>	<b>33,72</b>	<b>35,27</b>	<b>36,51</b>	<b>37,76</b>	<b>42,68</b>	<b>44,06</b>	<b>45,41</b>	<b>47,70</b>	<b>49,08</b>	<b>50,46</b>	<b>52,35</b>	<b>53,75</b>	<b>55,14</b>	<b>57,08</b>	
<b>2 категорія</b>	Abris (2400), Bubble (2000), Barocco**, Boston B.O. (2000), Flax B.O. (2000), Fernando B.O. (2800), Jute**, Linen Look B.O. (3000), Lotos (2000), Luminis 201-251 (2000), Luminis 901-936 (2000), Miracle B.O. (2000), Miracle Silver B.O.(2000), Natal B.O. 5500 oyster grey (2500), Natural**, Salut (1950), Umbra B.O.(2000), Umbra B.O. T (2000/2200), Tendence B.O. 9140 graphite (2300)																		
	<b>33,42</b>	<b>35,12</b>	<b>36,86</b>	<b>38,61</b>	<b>40,38</b>	<b>42,57</b>	<b>44,37</b>	<b>46,16</b>	<b>52,49</b>	<b>54,45</b>	<b>56,43</b>	<b>59,58</b>	<b>61,59</b>	<b>63,62</b>	<b>66,26</b>	<b>68,30</b>	<b>70,31</b>	<b>73,05</b>	
<b>3 категорія</b>	Aruba**, Batik (2000), Camilla (1950), Eden (2000), Emir (2000), Frost (2400), Muenchen B.O. (3000), Ping Pong (1950), Spirit D.O.**, Sharm (2000), Sharm B.O.(2000), Screen (3000), Sofi (2000), Viola Cuprum (2000), Wind (1950)																		
	<b>38,07</b>	<b>39,75</b>	<b>41,45</b>	<b>43,22</b>	<b>44,97</b>	<b>47,21</b>	<b>50,19</b>	<b>53,18</b>	<b>58,32</b>	<b>61,41</b>	<b>63,98</b>	<b>67,88</b>	<b>70,50</b>	<b>73,13</b>	<b>76,50</b>	<b>79,16</b>	<b>81,81</b>	<b>85,31</b>	
<b>4 категорія</b>	Adelin B.O. (2950), Aqua Breeze (2000), Agua Perl (2000), Calcutta**, Daub B.O. (3000), Gloss (2000), Mila B.O.** (2000), Persa B.O. (3000), Prisma B.O. (2300), Rose (1950), Screen Reflect (2500), Thermo B.O. (2100), Velour B.O. (2850), Sun (2000)																		
	<b>48,14</b>	<b>49,58</b>	<b>51,05</b>	<b>52,58</b>	<b>54,11</b>	<b>56,19</b>	<b>59,27</b>	<b>62,33</b>	<b>67,35</b>	<b>70,50</b>	<b>73,65</b>	<b>78,33</b>	<b>81,56</b>	<b>84,78</b>	<b>88,85</b>	<b>92,09</b>	<b>95,33</b>	<b>99,51</b>	

Ціни наведено в у.о. в рекламних цілях. Оплата здійснюється у національній валюті за комерційним курсом.

Замовлення на виробу з висотою до 3000мм (габаритна висота + технологічний намот) не потребують додаткових доплат.

\*\* Тканини: Adelin B.O., Daub B.O., Mila B.O., Spirit D.O., Jute, Aruba, BH, Calcutta, Varocco і Natural - завжди розкрояються з розворотом.

**Тканини BERLIN, BERLIN T, MIRACLE T не використовуються в виробках, габаритна висота яких з урахуванням технологічного намоту перевищує 3,00 м.п., що обумовлено специфікою тканини.**

Для тканин типу BLACK OUT, що мають зворотній гумовий шар, характерна та можлива поява під дією прямих сонячних променів незначна деформація та незначний сторонній запах.

Це обумовлено технологією виготовлення матеріалу та складом спеціалізованого зворотнього шару.

**Вартість монтажу становить 10% від вартості готових виробів (мінімально 270 грн./шт.)**

## РОЗРАХУНОК ВАРТОСТІ ТКАНИННОЇ РОЛЕТИ SPRING CHAIN

Система відкритого типу, ланцюговий-пружинний механізм з самофіксацією. Діаметр труби 35 мм. Габаритні розміри виробу на 37 мм більше ширини по тканині за рахунок кронштейнів кріплення. Технологічний намот тканини: 200 мм.

**Система рекомендована:** на / в отвір

**Колір системи:** білий

**Варіанти установки:** стіна, стеля

**Можливі додаткові опції:** обгортання тканиною нижньої планки (доплата), нижня планка MEGA (без доплат)

**Варіанти фіксації виробу:** нахил (трос) (без доплат)

**Фіксація ланцюга управління:** обтяжувач ланцюжка+вантаж обтяжувача

**Рекомендовані розміри:** мінімальна ширина - 600мм, максимальна ширина - 1800мм, максимальна висота - 2400 мм, максимальна площа - 4,00 м.кв.

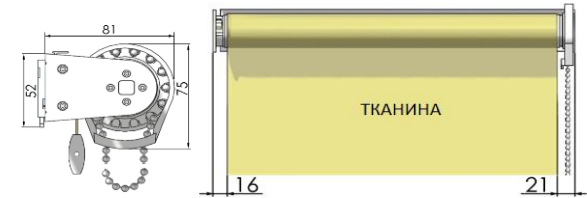

ширина по тканині рулонної штори, мм

	600	650	700	750	800	850	900	950	1000	1050	1100	1150	1200	1250	1300	1350	1400	1450	1500	1550	1600	1650	1700	1750	1800
0 категорія	Berlin T (2000), Grass (1780), Grass T (2000), Lazur (1780), Len (1765), Len T (2000), Royal (2000), Woda (1780), Sea (1780), Tendence 2320 cream (2300)																								
	64,43	66,23	68,03	69,83	71,64	73,44	75,23	77,04	78,84	80,64	82,44	84,24	86,06	87,84	89,66	91,46	93,24	95,06	96,86	98,67	99,93	102,26	104,07	106,04	108,17
1 категорія	A (2000), A MAXI (2000/3000), Bamboo White T (2000), Berlin (2000), Emir T (2100), Flax (2000), Linen Look (2200/3000), Lazur T (2000), Luminis T (2000), Miracle T (2000), Plain B.O. (2800), Pearl (2500), Rimini Ice (2000), Woda T (2000), Verbena (2100)																								
	67,98	69,78	71,58	73,38	75,20	76,98	78,78	80,60	82,40	84,20	86,00	87,80	89,60	91,40	93,21	95,01	96,80	98,61	100,41	102,21	103,49	105,81	107,63	109,41	111,72
2 категорія	Abris (2400), Bubble (2000), Barocco**, Boston B.O. (2000), Flax B.O. (2000), Fernando B.O. (2800), Jute**, Linen Look B.O. (3000), Lotos (2000), Luminis 201-251 (2000), Luminis 901-936 (2000), Miracle B.O. (2000), Miracle Silver B.O.(2000), Natal B.O. 5500 oyster grey (2500), Natural **, Salut (1950), Umbra B.O.(2000), Umbra B.O. T (2000/2200), Tendence B.O. 9140 graphite (2300)																								
	68,85	70,80	72,74	74,66	76,59	78,51	80,45	82,37	84,30	86,22	88,16	90,08	92,03	93,93	95,88	97,79	99,74	101,66	103,45	105,37	111,30	113,22	115,16	117,08	119,54
3 категорія	Aruba**, Batik (2000), Camilla (1950), Eden (2000), Emir (2000), Frost (2400), Muenchen B.O. (3000), Ping Pong (1950), Spirit D.O.** , Sharm (2000), Sharm B.O.(2000), Screen (3000), Sofi (2000), Viola Cuprum (2000), Wind (1950)																								
	78,56	80,63	82,73	84,81	86,88	88,97	91,04	93,12	95,22	97,29	99,38	101,45	103,53	105,63	107,70	109,79	111,87	113,94	116,03	118,13	120,20	122,28	124,35	126,44	129,12
4 категорія	Adelin B.O. (2950), Aqua Breeze (2000), Agua Perl (2000), Calcutta**, Daub B.O. (3000), Gloss (2000), Mila B.O.** (2000),Persa B.O. (3000), Prisma B.O. (2300), Rose (1950), Screen Reflect (2500), Thermo B.O. (2100), Velour B.O. (2850), Sun (2000)																								
	85,62	87,90	90,17	92,43	94,70	96,98	99,23	101,51	103,79	106,05	108,32	110,58	112,86	115,14	117,39	119,67	121,94	124,20	126,47	128,75	131,03	133,28	135,56	137,82	140,73

вартість доплати за обгортання тканиною нижньої планки

	600	650	700	750	800	850	900	950	1000	1050	1100	1150	1200	1250	1300	1350	1400	1450	1500	1550	1600	1650	1700	1750	1800
обгортання тканиною нижньої планки	5,97	6,39	6,83	7,25	7,68	8,10	8,54	8,96	9,38	9,81	10,23	10,67	11,09	11,52	11,94	12,36	12,80	13,22	13,65	14,07	14,51	14,93	15,35	15,78	16,20

Ціни наведено в у.о. в рекламних цілях. Оплата здійснюється у національній валюті за комерційним курсом.

Замовлення на виробу з висотою до 3000мм (габаритна висота + технологічний намот) не потребують додаткових доплат.

\*\* Тканини: Adelin B.O., Daub B.O., Mila B.O., Spirit D.O., Jute, Aruba, BH, Calcutta, Barocco і Natural - завжди розкриваються з розворотом.

Тканини BERLIN, BERLIN T, MIRACLE T не використовуються в виробках, габаритна висота яких з урахуванням технологічного намоту перевищує 3,00 м.п., що обумовлено специфікою тканини.

Для тканин типу BLACK OUT, що мають зворотній гумовий шар, характерна та можлива поява під дією прямих сонячних променів незначна деформація та незначний сторонній запах. Це обумовлено технологією виготовлення матеріалу та складом спеціалізованого зворотнього шару.

Вартість монтажу становить 10% від вартості готових виробів (мінімально 270 грн./шт.)

Верхнє значення - параметри намотування тканини - це лише інформаційні дані про максимально можливе намотування тканини в системах.

Нижнє значення - гарантійна габаритна висота виробу.

**Додаткова інформативна сторінка з параметрами намотування тканин у системах з електроприводами DN35RL-6/28 (220V, радіокерування, 42/50) та DN35SL-6/28 (220V, провідне керування, 42/50) із механічними кінцевими вимикачами.**

### АВТОМАТИЗОВАНІ СИСТЕМИ З МЕХАНІЧНИМИ КІНЦЕВИМИ ВИМИКАЧАМИ

КОЛЕКЦІЇ ТКАНИН	STANDART 42	STANDART 50	CONCEPT 42	CONCEPT 50
MAX гарантійна ширина	2500	3600	2500	3600
<b>З МАЛЮНКОМ ТА ФАКТУРОЮ</b>				
ABRIS	6110 3000	7010 3000	6110 3000	6460 3000
BAMBOO	6450 3000	7360 3000	6450 3000	5240 3000
BAROCCO	6160 3000	7070 3000	6160 3000	6220 3000
BATIK	5640 3000	6540 3000	5640 3000	6540 3000
CAMILLA	5990 3000	6890 3000	5990 3000	6890 3000
EDEN	6570 3000	6940 3000	6090 3000	4930 3000
EMIR	6570 3000	6940 3000	6090 3000	4930 3000
EMIR T	6570 3000	6940 3000	6090 3000	4930 3000
FROST	6220 3000	7130 3000	6220 3000	6000 3000
GLOSS	5870 3000	6780 3000	5870 3000	6780 3000
GRASS T	6800 3000	6210 3000	5440 3000	4400 3000
LAZUR T	6550 3000	5610 3000	4910 3000	3970 3000
LOTOS	6690 3000	6550 3000	5750 3000	4650 3000
PING-PONG	5930 3000	6840 3000	5930 3000	6840 3000
ROSE	5930 3000	6840 3000	5930 3000	6840 3000
SALUT	5990 3000	6890 3000	5990 3000	6890 3000
SEA	6340 3000	7240 3000	6340 3000	5590 3000
SOFI	6570 3000	6940 3000	6090 3000	4930 3000
SUN	5870 3000	6780 3000	5870 3000	6780 3000
VIOLA	6450 3000	7360 3000	6450 3000	5240 3000
VERBENA	6570 3000	6940 3000	6090 3000	4930 3000
WIND	5870 3000	6780 3000	5870 3000	6780 3000
WODA T	6400 3000	5480 3000	4800 3000	3880 3000

КОЛЕКЦІЇ ТКАНИН	STANDART 42	STANDART 50	CONCEPT 42	CONCEPT 50
MAX гарантійна ширина	2500	3600	2500	3600
<b>ОДНОТОННІ</b>				
A	6510 3000	7150 3000	6270 3000	5080 3000
A MAXI	6570 3000	6940 3000	6090 3000	4930 3000
BERLIN	2800	2700	2800	2700
BERLIN T	2800	2700	2800	2700
LEN T	6750 3000	6380 3000	5590 3000	4520 3000
LINEN LOOK	5930 3000	6840 3000	5930 3000	6840 3000
LUMINIS T	6660 3000	6650 3000	5830 3000	4720 3000
LUMINIS 201-251	6450 3000	7360 3000	6450 3000	5240 3000
LUMINIS 901-936	6450 3000	7360 3000	6450 3000	5240 3000
MIRACLE T	2800	2700	2800	2700
PEARL	6750 3000	6380 3000	5590 3000	4520 3000
RIMINI ICE	6630 3000	6740 3000	5910 3000	4790 3000
ROYAL	5270 3000	4510 3000	3950 3000	3180 3000
TENDENCE	6110 3000	7010 3000	6110 3000	6460 3000
<b>НАТУРАЛЬНІ</b>				
JUTE	6690 3000	6550 3000	5750 3000	4650 3000
ARUBA	5980 3000	5110 3000	4480 3000	3620 3000
CALCUTTA	3830 3000	3260 3000	2850 3000	2290 3000
FLAX T	6570 3000	6940 3000	6090 3000	4930 3000
NATURAL	6450 3000	7360 3000	6450 3000	5240 3000

Тканини BERLIN, BERLIN T, MIRACLE T, FENNEL не використовуються в виробі, габаритна висота яких з урахуванням технологічного намоту перевищує 3,00 м.п., що обумовлено специфікою тканини.

**Важливо врахувати і дотримуватися коефіцієнта 1: 4 (співвідношення ширини до висоти).**

**Виріб, розміри якого мають відхилення від рекомендованого коефіцієнта в більшу сторону не підлягають гарантії.**

КОЛЕКЦІЇ ТКАНИН	STANDART 42	STANDART 50	CONCEPT 42	CONCEPT 50
MAX гарантійна ширина	2500	3600	2500	3600
<b>ФУНКЦІОНАЛЬНІ</b>				
ADELIN B.O.	4130 3000	3520 3000	3080 3000	2470 3000
AQUA BREEZE	6570 3000	6940 3000	6090 3000	4930 3000
AQUA PERL	6570 3000	6940 3000	6090 3000	4930 3000
BOSTON B.O.	6710 3000	5750 3000	5040 3000	4070 3000
DAUB B.O.	4800 3000	4100 3000	3590 3000	2890 3000
FERNANDO B.O.	5850 3000	5000 3000	4380 3000	3540 3000
FLAX B.O. T	5850 3000	5000 3000	4380 3000	3540 3000
LINEN LOOK B.O.	6710 3000	5750 3000	5040 3000	4070 3000
MILA B.O.	6860 3000	6050 3000	5300 3000	4290 3000
MIRACLE B.O.	5850 3000	5000 3000	4380 3000	3540 3000
MIRACLE SILVER B.O.	6550 3000	5610 3000	4910 3000	3970 3000
MUNCHEN B.O.	5720 3000	4900 3000	4290 3000	3460 3000
NATAL B.O.	5490 3000	4700 3000	4110 3000	3320 3000
PERSA B.O.	6630 3000	6740 3000	5910 3000	4790 3000
PLAIN B.O.	5600 3000	4790 3000	4200 3000	3390 3000
PRISMA B.O.	5600 3000	4790 3000	4200 3000	3390 3000
SPIRIT D.O.	6750 3000	6380 3000	5590 3000	4520 3000
SHARM B.O.	6450 3000	7360 3000	6450 3000	5240 3000
THERMO B.O.	5870 3000	6780 3000	5870 3000	6780 3000
TENDENCE B.O.	6550 3000	5610 3000	4910 3000	3970 3000
SCREEN	4890 3000	4180 3000	3650 3000	2940 3000
SCREEN REFLECT	4130 3000	3520 3000	3080 3000	2470 3000
VELOUR B.O.	4720 3000	4030 3000	3520 3000	2840 3000
UMBRA B.O.	6400 3000	5480 3000	4800 3000	3880 3000
UMBRA B.O. T	6880 3000	5890 3000	5160 3000	4180 3000