

ЗАГАЛЬНА ІНФОРМАЦІЯ

Підтверджене замовлення не може бути скасоване.

При замовленні виробів з фактурними тканинами або тканинами з малюнком - необхідно враховувати спрямованість малюнка в виробі. Зверніть увагу на РОЗКРІЙ тканини - такий розкрій здійснюється щоб мінімізувати загин країв та "парусність" тканини (допустимий загин та "парусність" не більше 50мм).

При розрахунку вартості виробу з шириною, меншою ніж зазначено в прайс-листі, необхідно провести округлення вартості до найближчого більшого значення.

Висота виробу вважається "стандартною" і не вимагає доплат, якщо габаритна висота виробу \leq (менше або дорівнює) 3000мм.

!!!Замовлення на вироби з габаритною висотою до 3000мм не потребують додаткових доплат!!!

при висоті від 3001мм і більше - доплата складає 50% до табличної вартості виробу

** Тканини: **Adelin B.O., Daub B.O., Mila B.O., Spirit D.O., Jute, Aruba, ВН, Calcutta, Barocco і Natural** - завжди розкриваються з розворотом.

Тканини **BERLIN, BERLIN T, MIRACLE T** не використовуються в виробках, габаритна висота яких з урахуванням технологічного намоту перевищує 3,00 м.п., що обумовлено специфікою тканини.

У тканини **CALCUTTA** можлива кривизна смуг - не більше 4%, в тканини **ВН** можлива кривизна смуг - не більше 6% від ширини рулону тканини - допустима норма постачальника.

Для тканин **типу BLACK OUT**, що мають зворотній гумовий шар, характерна та можлива поява під дією прямих сонячних променів незначна деформація та незначний сторонній запах. Це обумовлено технологією виготовлення матеріалу та складом спеціалізованого зворотнього шару.

У приміщеннях з особливими умовами, таких як басейни, сауни, медичні кабінети тощо, рекомендується використовувати спеціалізовані матеріали, призначені для використання в таких умовах.

В тканинних ролетах можливий невеликий прогин валу, який не впливає на функціональність ролети і не є ознакою дефекту.

В тканинних ролетах може виникати легка хвилястість тканини, яка не є ознакою дефекту. Наявність "хвиль" зумовлюється властивостями матеріалу, розмірами виробу та умовами експлуатації.

Можливе фарбування профілів відповідно до системи кольорів RAL K7. Розрахунок вартості та термін виготовлення визначається індивідуально. Увага! Пластикові компоненти не фарбуються.

ДОДАТКОВА ІНФОРМАЦІЯ

Верхнє значення - параметри намотування тканини - це лише інформаційні дані про максимально можливе намотування тканини в системах.

Нижнє значення - гарантійна габаритна висота виробу.

Важливо враховувати і дотримуватися коефіцієнта 1:4 (співвідношення ширини до висоти). Виріб, розміри якого мають відхилення від рекомендованого коефіцієнта в більшу сторону не підлягають гарантії.

НАЙМЕНУВАННЯ ТКАНИНИ	Цінова категорія	Група тканини за Розташування малюнка в цилонді	Розкрій тканини (малюнок може мати інший напрямок)	BESTA UNI з пласкою нап-ю	BESTA UNI з П-подібною нап-ю	BAMAR 7	BAMAR 7-MINI	BAMAR 11	BAMAR 27	STANDART 38 В КОРОБИ	DECOLUX DECOLUX FLAT
Максимальна гарантійна ширина				1250	1250	1250	1250	1200	1800	2300	1200

ТКАНИНИ З МАЛЮНКОМ І ФАКТУРОЮ

ABRIS	2	A			<u>3340</u> 3000	3140	2310	<u>3120</u> 3000	2310	<u>5280</u> 3000	<u>5240</u> 3000	2330
BAMBOO T	1	A			<u>2710</u>	2540	1860	2530	1860	<u>4280</u> 3000	<u>4250</u> 3000	1880
BAROCCO	2	A			<u>3220</u> 3000	3020 3000	2220	<u>3010</u> 3000	2220	<u>5080</u> 3000	<u>5040</u> 3000	2250
BATIK	3	A			<u>4810</u> 3000	<u>4520</u> 3000	<u>3340</u> 3000	<u>4500</u> 3000	<u>3340</u> 3000	<u>7580</u> 3000	<u>7530</u> 3000	<u>3380</u> 3000
CAMILLA	3	A			<u>3620</u> 3000	<u>3400</u> 3000	2500	<u>3390</u> 3000	2500	<u>5720</u> 3000	<u>5670</u> 3000	2530
EDEN	3	A			2550	2390	1750	2380	1750	<u>4030</u> 3000	<u>3990</u> 3000	1770
EMIR	3	B			2550	2390	1750	2380	1750	<u>4030</u> 3000	<u>3990</u> 3000	1770
EMIR T	1	A			2550	2390	1750	2380	1750	<u>4030</u> 3000	<u>3990</u> 3000	1770
FROST	3	A			<u>3100</u> 3000	2910	2140	<u>2900</u>	2140	<u>4900</u> 3000	<u>4860</u> 3000	2160
GLOSS	4	A			<u>3950</u> 3000	<u>3710</u> 3000	2730	<u>3690</u> 3000	2730	<u>6230</u> 3000	<u>6190</u> 3000	2760
GRASS T	0	B			2270	2130	1550	2120	1550	<u>3590</u>	<u>3560</u>	1570
LAZUR T	1	B			2040	1920	1390	1910	1390	<u>3240</u> 3000	<u>3210</u> 3000	1410
LOTOS	2	A			2400	2250	1640	2240	1640	<u>3800</u> 3000	<u>3760</u> 3000	1660
PING-PONG	3	A			<u>3780</u> 3000	<u>3550</u> 3000	2610	<u>3530</u> 3000	2610	<u>5960</u> 3000	<u>5920</u> 3000	2640
ROSE	4	A			<u>3780</u> 3000	<u>3550</u> 3000	2610	<u>3530</u> 3000	2610	<u>5960</u> 3000	<u>5920</u> 3000	2640
SALUT	2	A			<u>3620</u> 3000	<u>3400</u> 3000	2500	<u>3390</u> 3000	2500	<u>5720</u> 3000	<u>5670</u> 3000	2530
SEA	0	B			2890	2710	1990	2700	1990	<u>4570</u> 3000	<u>4530</u> 3000	2010
SHARM	3	A			<u>4340</u> 3000	<u>4080</u> 3000	<u>3010</u> 3000	<u>4060</u> 3000	<u>3010</u> 3000	<u>6840</u> 3000	<u>6800</u> 3000	<u>3040</u> 3000
SOFI	3	A			2550	2390	1750	2380	1750	<u>4030</u> 3000	<u>3990</u> 3000	1770
SUN	4	A			<u>3950</u> 3000	<u>3710</u> 3000	2730	<u>3690</u> 3000	2730	<u>6230</u> 3000	<u>6190</u> 3000	2760
VIOLA	3	A			<u>3030</u> 3000	2190	1960	2640	2000	<u>4370</u> 3000	<u>4410</u> 3000	2010
VERBENA	1	A			2550	2390	1750	2380	1750	<u>4030</u> 3000	<u>3990</u> 3000	1770
WIND	3	A			<u>3950</u> 3000	<u>3710</u> 3000	2730	<u>3690</u> 3000	2730	<u>6230</u> 3000	<u>6190</u> 3000	2760
WODA T	1	B			2000	1870	1360	1860	1360	<u>3160</u> 3000	<u>3130</u> 3000	1380

НАЙМЕНУВАННЯ ТКАНИНИ	Цінова категорія	Група тканини за	Розташування малюнка в ролоні	Розкрій тканини (малюнок може мати інший напрямок)	BESTA UNI з плоскою нап-ю	BESTA UNI з П-подібною нап-ю	BAMAR 7	BAMAR 7-MINI	BAMAR 11	BAMAR 27	STANDART 38 В КОРОБЕ	DECOLUX DECOLUX FLAT
----------------------	------------------	------------------	-------------------------------	---	---------------------------	------------------------------	---------	--------------	----------	----------	----------------------	----------------------

ОДНОТОННІ

A	1	A			2620	2460	1800	2450	1800	<u>4150</u> 3000	<u>4110</u> 3000	1820
A MAXI	1	A			2550	2390	1750	2380	1750	<u>4030</u> 3000	<u>3990</u> 3000	1770
BERLIN	1	B			2400	2250	1640	2240	1640	2850	2800	1660
BERLIN T	0	B			2400	2250	1640	2240	1640	2850	2800	1660
LEN T	0	A			2330	2190	1600	2180	1600	<u>3690</u> 3000	<u>3660</u> 3000	1620
LINEN LOOK	1	A			<u>3780</u> 3000	<u>3550</u> 3000	2610	<u>3530</u> 3000	2610	<u>5960</u> 3000	<u>5920</u> 3000	2640
LUMINIS T	1	B			2430	2280	1670	2270	1670	<u>3850</u> 3000	<u>3820</u> 3000	1690
LUMINIS 201-251	2	B			2710	2540	1860	2530	1860	<u>4280</u> 3000	<u>4250</u> 3000	1880
LUMINIS 901-936	2	B			2710	2540	1860	2530	1860	<u>4280</u> 3000	<u>4250</u> 3000	1880
MIRACLE T	1	B			2470	2320	1690	2310	1690	2850	2800	1710
PEARL	1	A			2330	2190	1600	2180	1600	<u>3690</u> 3000	<u>3660</u> 3000	1620
RIMINI ICE	1	A			2470	2320	1690	2310	1690	<u>3910</u> 3000	<u>3870</u> 3000	1710
ROYAL	0	A			1630	1530	1100	1520	1100	2590	2560	1120
TENDENCE	0	A			<u>3340</u> 3000	3140 3000	2310	<u>3120</u> 3000	2310	<u>5280</u> 3000	<u>5240</u> 3000	2330

НАТУРАЛЬНІ

ARUBA	3	B			1860	1740	1260	1730	1260	<u>2950</u>	<u>2920</u>	1280
CALCUTTA	4	B			1160	1090	770	1080	770	1860	1830	780
FLAX T	1	A			2550	2390	1750	2380	1750	<u>4030</u> 3000	<u>3990</u> 3000	1770
JUTE	2	A			2400	2250	1640	2240	1640	<u>3800</u> 3000	<u>3760</u> 3000	1660
NATURAL	2	A			2710	2540	1860	2530	1860	<u>4280</u> 3000	<u>4250</u> 3000	1880

ФУНКЦІОНАЛЬНІ

Для тканин типу BLACK OUT, що мають зворотній гумовий шар, характерна та можлива поява під дією прямих сонячних променів незначна деформація та незначний сторонній запах. Це обумовлено технологією виготовлення матеріалу та складом спеціалізованого зворотнього шару.

ADELINE B.O.	4	C			1260	1180	840	1170	840	2010	1980	850
AQUA BREEZE	4	B			2550	2390	1750	2380	1750	<u>4030</u> 3000	<u>3990</u> 3000	1770
AQUA PERL	4	B			2550	2390	1750	2380	1750	<u>4030</u> 3000	<u>3990</u> 3000	1770
BOSTON B.O.	2	B			2100	1970	1430	1960	1430	<u>3320</u> 3000	<u>3290</u> 3000	1450
DAUB B.O.	4	C			не використовується	не використовується	не використовується	не використовується	1000	235	2320	1010
FERNANDO B.O.	2	B			1820	1700	1230	1690	1230	2880	2850	1250
FLAX B.O. T	2	B			1820	1700	1230	1690	1230	2880	2850	1250
LINEN LOOK B.O.	2	C			2100	1970	1430	1960	1430	<u>3320</u> 3000	<u>3290</u> 3000	1450
MILA B.O.	4	B			2210	2070	1510	2060	1510	<u>3500</u> 3000	<u>3470</u> 3000	1530
MIRACLE B.O.	2	B			1820	1700	1230	1690	1230	2880	2850	1250
MIRACLE SILVER B.O.	2	B			2040	1920	1390	1910	1390	<u>3240</u> 3000	<u>3210</u> 3000	1410
MUNCHEN B.O.	3	B			1780	1660	1210	1660	1210	2820	2790	1220
NATAL B.O.	2	C			1700	1590	1150	1590	1150	2700	2670	1170
PERSA B.O.	4	C			2470	2320	1690	2310	1690	<u>3910</u> 30000	<u>3870</u> 3000	1710
PLAIN B.O.	1	C			1740	1630	1180	1620	1180	2760	2730	1190
PRISMA B.O.	4	B			1740	1630	1180	1620	1180	2760	2730	1190
SCREEN	3	C			1510	1410	1020	1400	1020	2400	2370	1030
SCREEN REFLECT	4	C			1260	1180	840	1170	840	2010	1980	850
SHARM B.O.	3	B			2710	2540	1860	2530	1860	<u>4280</u> 3000	<u>4250</u> 3000	1880
SPIRIT D.O.	3	B			2330	2190	1600	2180	1600	<u>3690</u> 3000	<u>3660</u> 3000	1620
THERMO B.O.	4	A			<u>3950</u> 3000	<u>3710</u> 3000	2730	<u>3690</u> 3000	<u>2730</u>	<u>6230</u> 3000	<u>6190</u> 3000	2760
TENDENCE B.O.	2	B			2040	1920	1390	1910	1390	<u>3240</u>	<u>3210</u>	1410
VELOUR B.O.	4	C			1450	1360	980	1350	980	2310	2280	900
UMBRA B.O.	2	B			2000	1870	1360	1860	1360	<u>3160</u> 3000	<u>3130</u> 3000	1380
UMBRA B.O. T	2	B			2150	2020	1470	2010	1470	<u>3410</u> 3000	<u>3380</u> 3000	1490

Важливо врахувати і дотримуватися коефіцієнта 1: 4 (співвідношення ширини до висоти). Виріб, розміри якого мають відхилення від рекомендованого коефіцієнта в більшу сторону не підлягають гарантії.

Позначення:

Група тканин за вагою:

A - до 200 г/м.кв.

B - від 201 до 320 г/м.кв.

C - від 321 до 485 г/м.кв.

Тканини, які ми не рекомендуємо використовувати в систему, з причин можливої деформації

Тканини BERLIN, BERLIN T, MIRACLE T, CHAMPAGNE, BRIAR, FENNEL не використовуються у виробках, габаритна висота яких перевищує 3,00 м.п., що обумовлено специфікою тканини.

РОЗКРІЙ ТКАНИНИ (такий розкрій здійснюється щоб мінімізувати загин країв та "парусність" тканини)

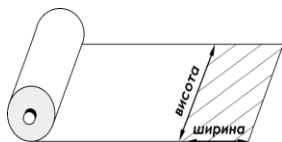



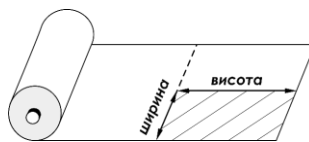





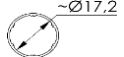
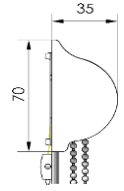
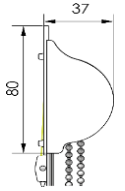
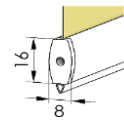
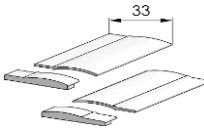

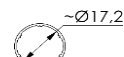
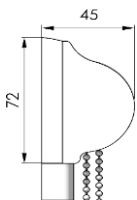
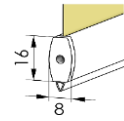
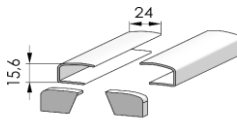

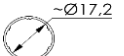
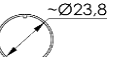
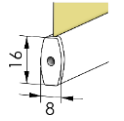
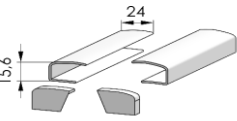
стандартний розкрій

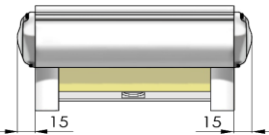
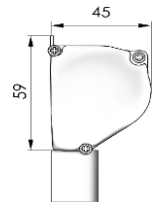
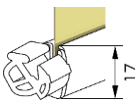
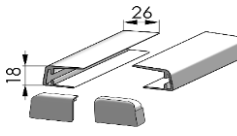

нестандартний розкрій

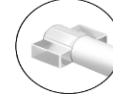
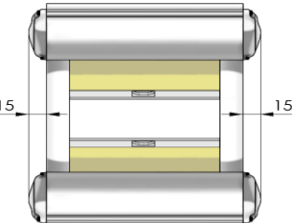
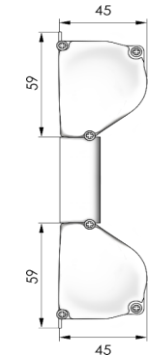
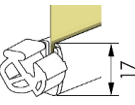
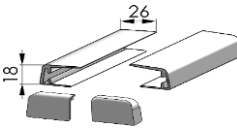
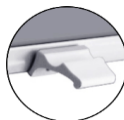
ТЕХНІЧНІ ХАРАКТЕРИСТИКИ ТКАНИННИХ РОЛЕТ ЗАКРИТОГО ТИПУ

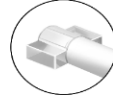
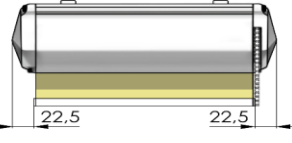
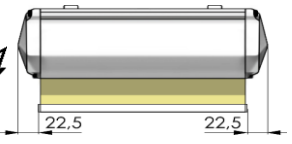
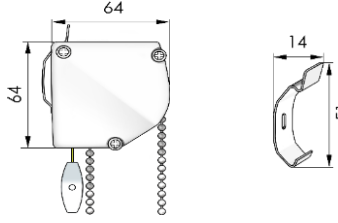
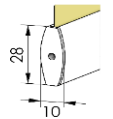
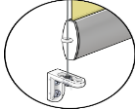
система		колір системи	Ø труби	на вибір (без доплат)			елементи керування	додаткові опції (за доплату); *опція - нижня планка MEGA (без доплат)		
				спосіб кріплення	нижня планка	фіксація виробу		опції	автоматизація	
BESTA UNI з плоскими направляючими	Для стулок вікна мах. ширина - 1250 мм мах. гарантована ширина - 1250 мм	білий коричневий (без доплат)	 техн. намот тканини на трубу - 120мм матеріал труби - алюміній	• прикручування  матеріал короба-алюміній	• прикручування • приклеювання  матеріал короба та адаптера - алюміній	 матеріал: - нижньої планки MINI - алюміній	 матеріал: - направляючих- алюміній - заглушок - пластик	 ланцюжковий механізм з самофіксацією ланцюжок пластиковий MINI відрізний+фіксатор ланцюжка+обтяжувач	 фіксатор ланцюжка безпечний	—
	BESTA UNI с П-подібними направляючими	Для стулок вікна мах. ширина - 1500 мм мах. гарантована ширина - 1250 мм		білий коричневий (без доплат)	 техн. намот тканини на трубу - 120мм матеріал труби - алюміній	• прикручування  матеріал короба та адаптера - алюміній		 матеріал: - нижньої планки MINI - алюміній	П - подібні направляючі з заглушками  матеріал: - направляючих- алюміній - заглушок - пластик	 ланцюжковий механізм з самофіксацією ланцюжок пластиковий MINI відрізний+фіксатор ланцюжка+обтяжувач
BAMAR 7/7 mini		Для стулок вікна мах. ширина - 1800 мм мах. гарантована ширина - 1600 мм	білий	 техн. намот тканини на трубу - 120мм  техн. намот тканини на трубу - 150мм матеріал труби - алюміній		• прикручування • приклеювання  матеріал короба - алюміній		 матеріал: - нижньої планки MINI - алюміній	П - подібні направляючі з заглушками  матеріал: - направляючих- алюміній - заглушок - пластик	 ланцюжковий механізм з самофіксацією ланцюжок пластиковий MINI відрізний+фіксатор ланцюжка+обтяжувач

<p>ВАМАР 11</p>	<p>Для стулок та мансардних вікон на невеликій висоті</p> <p>можливий "перевернутий" монтаж</p> <p>мах. ширина - 1500 мм мах. гарантована ширина - 1200 мм</p> 	<p>білий</p>	<p>техн. намот тканини на трубу - 150мм</p> <p>техн. намот тканини на трубу - 150мм</p> <p>матеріал труби - алюміній</p>	<p>• прикручування • приклеювання</p>  <p>матеріал короба - алюміній</p>	<p>матеріал: - нижньої планки - алюміній</p> 	<p>П - подібні направляючі з</p>  <p>матеріал: - направляючих- алюміній - заглушок - капролон</p>	<p>пружинний механізм без самофіксації</p>  <p>керування ручкою на нижній планці, фіксація ролети завдяки капролоновим заглушкам на нижній планці</p>	 <p>• мансардна ручка</p>  <p>• спеціальна рукоять</p>	<p>—</p>
<p>ВАМАР 11 два короби</p>	<p>Для стулок та мансардних вікон на невеликій висоті</p> <p>мах. ширина - 1500 мм мах. гар. ширина - 1200 мм</p> 	<p>білий</p>	<p>техн. намот тканини на трубу - 150мм</p> <p>техн. намот тканини на трубу - 150мм</p> <p>матеріал труби - алюміній</p>	<p>• прикручування • приклеювання</p>  <p>матеріал короба - алюміній</p>	<p>матеріал: - нижньої планки - алюміній</p> 	<p>П - подібні направляючі з</p>  <p>матеріал: - направляючих- алюміній - заглушок - капролон</p>	<p>пружинний механізм без самофіксації</p>  <p>керування ручкою на нижній планці, а фіксація ролети завдяки капролоновим заглушкам на нижній планці</p>	 <p>• мансардна ручка</p>  <p>• спеціальна рукоять</p>	<p>—</p>
<p>ВАМАР 27</p>	<p>Для великих стулок та проємів</p> <p>мах. ширина - 2500 мм мах. гар. ширина - 1800 мм</p>  <p>керування - ланцюжок</p>  <p>керування - ел. двигун</p>	<p>білий антрацит</p>	<p>техн. намот тканини на трубу - 150мм</p> <p>техн. намот тканини на трубу - 150мм</p> <p>матеріал труби - алюміній</p>	<p>• прикручування</p>  <p>матеріал короба - алюміній</p>	<p>матеріал: - нижньої планки MAXI - алюміній</p> 	<p>нахил (трос)</p> 	<p>ланцюжок пластиковий STANDART відрізний+обтягувач</p> 	<p>• ланцюжок металевий</p> <p>• фіксатор ланцюжка</p> <p>• нижня планка</p> <p>• обгортання нижньої планки</p>	<p>так</p> 

STANDART 38 в коробі

Для середніх та великих проємів

мах. ширина - 3000 мм
мах. гар. ширина - 2200 мм

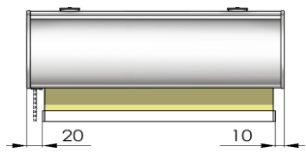

керування - ланцюжок

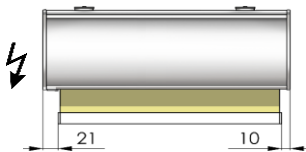

керування - ел. двигун

білий

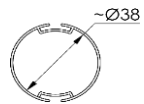

техн. намот тканини
на трубу - 200мм

матеріал труби -
алюміній

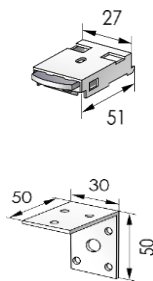
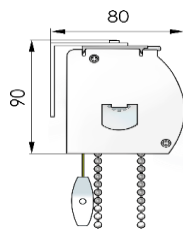

матеріал корпусу - алюміній +
декоративна плівка з прозорого
пластику

матеріал:
- нижньої планки
MAXI - алюміній

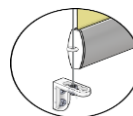
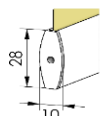

нахил (трос)

ланцюжок
пластиковий STANDART
відрізний+обтяжувач



тканиною



• ланцюжок
металевий



• фіксатор
ланцюжка
безпечний











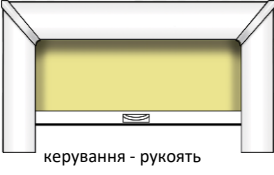
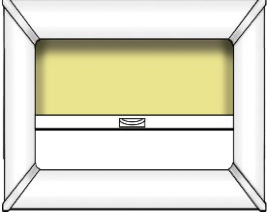
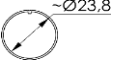

• нижня
планка
MEGA*

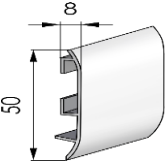
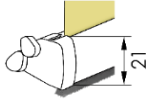
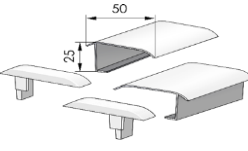
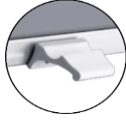

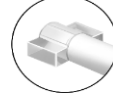
обгортання
нижньої планки
тканиною

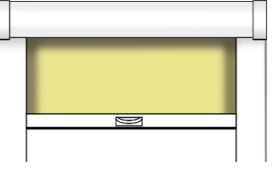
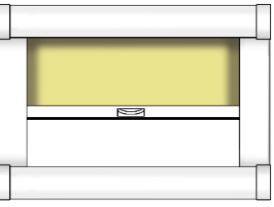
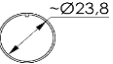
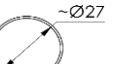
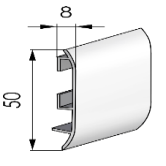
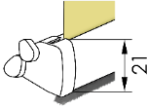
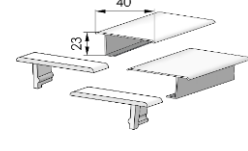
так

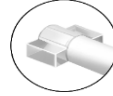

<p style="writing-mode: vertical-rl; transform: rotate(180deg);">DECOLUX</p>	<p>Для стулук мансардних вікон мак. ширина - 1200 мм мак. висота - 1200 мм</p>  <p>керування - рукоять</p>  <p>керування - ел. двигун</p>	<p>світла сосна</p>	<p>• прикручування</p>  <p>техн. намот тканини на трубу - 150мм</p>  <p>допоміжна труба при автоматизації</p> <p>техн. намот тканини на трубу - 150мм</p> <p>матеріал труби - алюміній</p>	<p>• прикручування</p>  <p>матеріал короби - алюміній</p>	<p>нижня планка з щіткою</p>  <p>матеріал: - нижньої планки- алюміній - заглушок - капролон</p>	<p>стандартна ручка</p>  <p>матеріал: - направляючих - алюміній - заглушок - пластик</p>		 <p>• мансардна ручка</p>  <p>• спеціальна рукоять</p>	<p>так</p> 
<p style="writing-mode: vertical-rl; transform: rotate(180deg);">DECOLUX FLAT</p>	<p>Для стулук мансардних вікон мак. ширина - 1200 мм мак. висота - 1200 мм</p>  <p>керування - рукоять</p>  <p>керування - ел. двигун</p>	<p>світла сосна</p>	<p>• прикручування</p>  <p>техн. намот тканини на трубу - 150мм</p>  <p>допоміжна труба при автоматизації</p> <p>техн. намот тканини на трубу - 150мм</p> <p>матеріал труби - алюміній</p>	<p>• прикручування</p>  <p>матеріал короби - алюміній</p>	<p>нижня планка з щіткою</p>  <p>матеріал: - нижньої планки- алюміній - заглушок - капролон</p>	<p>стандартна ручка</p>  <p>матеріал: - направляючих - алюміній - заглушок - пластик</p>	 <p>стандартна ручка</p>	 <p>• мансардна ручка</p>  <p>• спеціальна рукоять</p>	<p>так</p> 

Вартість тканинних ролет - BESTA UNI з плоскими направляючими

Система закритого типу з плоскими направляючими, ланцюговий механізм з самофіксацією. Діаметр труби 17 мм.
Технологічний намот тканини 120 мм.

Система рекомендована: на стулки вікна

Колір системи: білий, коричневий (без доплат), золотий дуб, горіх, махагон, графіт (доплата)

Варіанти встановлення: приклеювання, присвердлювання. Направляючі входять у вартість виробу

Фіксація ланцюга управління: фіксатор ланцюга Besta, обтяжувач ланцюжка+вантаж ланцюжка

*** Використання тканин типу Black-out (B.O.) в даній системі наполегливо не рекомендується. На виробі з цими тканинами гарантія не поширюється.**

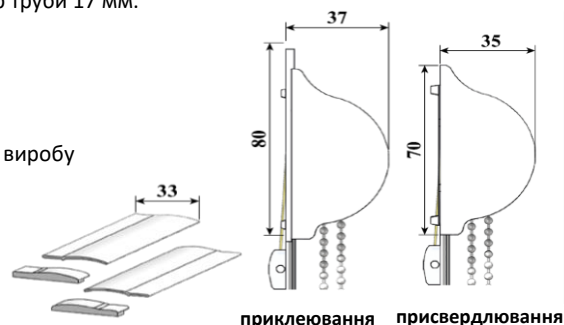

ширина по внутрішньому ребру штапика, мм

	400	450	500	550	600	650	700	750	800	850	900	950	1000	1050	1100	1150	1200	1250
0 категорія	Berlin T (2000), Grass (1780), Grass T (2000), Lazur (1780), Len (1765), Len T (2000), Royal (2000), Woda (1780), Sea (1780), Tendence 2320 cream (2300)																	
	23,51	24,80	26,10	27,68	28,98	30,30	31,92	33,23	34,53	36,56	37,88	39,20	40,94	42,27	43,62	45,42	46,77	48,14
1 категорія	A (2000), A MAXI (2000/3000), Bamboo White T (2000), Berlin (2000), Emir T (2100), Flax (2000), Linen Look (2200/3000), Lazur T (2000), Luminis T (2000), Miracle T (2000), Plain B.O. (2800), Pearl (2500), Rimini Ice (2000), Woda T (2000), Verbena (2100)																	
	26,87	28,68	30,51	32,66	34,50	36,35	38,58	40,44	42,30	45,02	46,86	48,72	51,12	53,04	54,96	57,41	59,31	61,22
2 категорія	Abris (2400), Bubble (2000), Barocco**, Boston B.O. (2000), Flax B.O. (2000), Fernando B.O. (2800), Jute**, Linen Look B.O. (3000), Lotos (2000), Luminis 201-251 (2000), Luminis 901-936 (2000), Miracle B.O. (2000), Miracle Silver B.O.(2000), Natal B.O. 5500 oyster grey (2500), Natural **, Salut (1950), Umbra B.O.(2000), Umbra B.O. T (2000/2200), Tendence B.O. 9140 graphite (2300)																	
	31,80	34,22	36,62	39,44	41,87	44,30	47,18	49,61	52,04	54,14	55,19	56,81	60,72	64,64	68,55	71,73	74,24	76,76
3 категорія	Aruba**, Batik (2000), Camilla (1950), Eden (2000), Emir (2000), Frost (2400), Muenchen B.O. (3000), Ping Pong (1950), Spirit D.O.**, Sharm (2000), Sharm B.O.(2000), Screen (3000), Sofi (2000), Viola Cuprum (2000), Wind (1950)																	
	40,02	43,46	46,89	50,84	54,32	57,78	61,83	65,30	68,76	73,67	77,18	80,70	85,08	88,67	92,25	96,75	100,35	103,95
4 категорія	Adelin B.O. (2950), Aqua Breeze (2000), Agua Perl (2000), Calcutta**, Daub B.O. (3000), Gloss (2000), Mila B.O.** (2000), Persa B.O. (3000), Prisma B.O. (2300), Rose (1950), Screen Reflect (2500), Thermo B.O. (2100), Velour B.O. (2850), Sun (2000)																	
	50,82	55,62	60,41	65,87	70,71	75,56	81,18	86,04	90,90	97,68	102,65	107,60	113,70	118,74	123,78	130,04	135,09	140,15

доплата за колір: золотий дуб, горіх, махагон, графіт

	400	450	500	550	600	650	700	750	800	850	900	950	1000	1050	1100	1150	1200	1250
	28,41	29,39	30,36	32,33	34,28	35,27	37,22	38,21	39,18	40,16	41,13	43,10	44,07	46,04	47,01	47,99	48,98	50,93

Ціни наведено в у.о. в рекламних цілях. Оплата здійснюється у національній валюті за комерційним курсом.

Замовлення на виробі з висотою до 3000мм (габаритна висота + технологічний намот) не потребують додаткових доплат.

** Тканини: Adelin B.O., Daub B.O., Mila B.O., Spirit D.O., Jute, Aruba, ВН, Calcutta, Barocco і Natural - завжди розкриваються з розворотом.

Тканини BERLIN, BERLIN T, MIRACLE T не використовуються в виробі, габаритна висота яких з урахуванням технологічного намоту перевищує 3,00 м.п., що обумовлено специфікою тканини.

Для тканин типу BLACK OUT, що мають зворотній гумовий шар, характерна та можлива поява під дією прямих сонячних променів незначна деформація та незначний сторонній запах.

Це обумовлено технологією виготовлення матеріалу та складом спеціалізованого зворотнього шару.

Вартість монтажу становить 10% від вартості готових виробів (мінімально 270 грн./шт.)

Вартість тканинної ролети - BESTA UNI з П-подібними направляючими

Система закритого типу з П-подібними направляючими, ланцюговий механізм з самофіксацією. Діаметр труби 17 мм. Технологічний намот тканини 120 мм.

Система рекомендована: на стулки вікна

Колір системи: білий, коричневий (без доплат), золотий дуб, горіх, махагон, графіт (доплата)

Варіанти встановлення: присвердлювання

Направляючі входять у вартість виробу

Фіксація ланцюга управління: фіксатор ланцюга Besta, обтяжувач ланцюжка+вантаж ланцюжка

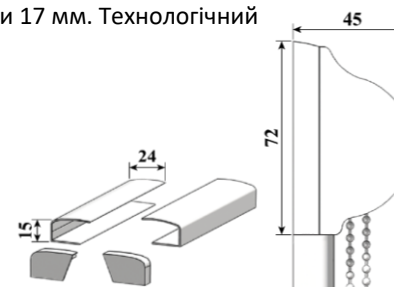

ширина по зовнішніх краях П-подібних направляючих, мм

	400	450	500	550	600	650	700	750	800	850	900	950	1000	1050	1100	1150	1200	1250
0 категорія	Berlin T (2000), Grass (1780), Grass T (2000), Lazur (1780), Len (1765), Len T (2000), Royal (2000), Woda (1780), Sea (1780), Tendence 2320 cream (2300)																	
	27,23	28,50	29,78	31,37	32,67	33,96	35,66	37,01	38,36	40,46	41,78	43,11	44,90	46,26	47,63	49,46	50,82	52,20
1 категорія	A (2000), A MAXI (2000/3000), Bamboo White T (2000), Berlin (2000), Emir T (2100), Flax (2000), Linen Look (2200/3000), Lazur T (2000), Luminis T (2000), Miracle T (2000), Plain B.O. (2800), Pearl (2500), Rimini Ice (2000), Woda T (2000), Verbena (2100)																	
	30,24	32,06	33,87	36,06	37,89	39,72	42,00	43,88	45,74	48,54	50,43	52,34	54,75	56,66	58,58	61,10	63,03	64,98
2 категорія	Abris (2400), Bubble (2000), Barocco**, Boston B.O. (2000), Flax B.O. (2000), Fernando B.O. (2800), Jute**, Linen Look B.O. (3000), Lotos (2000), Luminis 201-251 (2000), Luminis 901-936 (2000), Miracle B.O. (2000), Miracle Silver B.O.(2000), Natal B.O. 5500 oyster grey (2500), Natural **, Salut (1950), Umbra B.O.(2000), Umbra B.O. T (2000/2200), Tendence B.O. 9140 graphite (2300)																	
	35,43	37,82	40,20	43,02	45,42	47,84	50,78	53,24	55,71	59,30	61,79	64,26	67,40	69,90	72,42	75,66	78,21	80,76
3 категорія	Aruba**, Batik (2000), Camilla (1950), Eden (2000), Emir (2000), Frost (2400), Muenchen B.O. (3000), Ping Pong (1950), Spirit D.O.**, Sharm (2000), Sharm B.O.(2000), Screen (3000), Sofi (2000), Viola Cuprum (2000), Wind (1950)																	
	43,64	43,97	47,15	50,84	54,05	57,26	61,13	64,41	67,70	72,38	75,69	79,02	83,16	86,51	89,87	94,14	97,55	100,95
4 категорія	Adelin B.O. (2950), Aqua Breeze (2000), Agua Perl (2000), Calcutta**, Daub B.O. (3000), Gloss (2000), Mila B.O.** (2000), Persa B.O. (3000), Prisma B.O. (2300), Rose (1950), Screen Reflect (2500), Thermo B.O. (2100), Velour B.O. (2850), Sun (2000)																	
	54,23	59,01	63,78	69,27	74,09	78,93	84,65	89,57	94,50	101,37	106,35	111,33	117,50	122,57	127,65	134,00	139,10	144,21

доплата за колір: золотий дуб, горіх, махагон, графіт

400	450	500	550	600	650	700	750	800	850	900	950	1000	1050	1100	1150	1200	1250
28,95	29,94	30,95	32,94	34,94	35,93	37,92	38,93	39,93	40,92	41,93	43,92	44,91	46,91	47,91	48,90	49,91	51,90

Ціни наведено в у.о. в рекламних цілях. Оплата здійснюється у національній валюті за комерційним курсом.

Замовлення на виробу з висотою до 3000мм (габаритна висота + технологічний намот) не потребують додаткових доплат.

** Тканини: Adelin B.O., Daub B.O., Mila B.O., Spirit D.O., Jute, Aruba, BH, Calcutta, Barocco і Natural - завжди розкриваються з розворотом.

Тканини BERLIN, BERLIN T, MIRACLE T не використовуються в виробі, габаритна висота яких з урахуванням технологічного намоту перевищує 3,00 м.п., що обумовлено специфікою тканини.

Для тканин типу BLACK OUT, що мають зворотній гумовий шар, характерна та можлива поява під дією прямих сонячних променів незначна деформація та незначний сторонній запах. Це обумовлено технологією виготовлення матеріалу та складом спеціалізованого зворотнього шару.

Вартість монтажу становить 10% від вартості готових виробів (мінімально 270 грн./шт.)

Вартість тканинної ролети ВАМАR з П-подібними направляючими (Vamar 7 та Vamar 7 mini)

Система закритого типу з П-подібними направляючими, ланцюговий механізм з самофіксацією. Діаметр труби 17 мм (Vamar 7 mini) і діаметр труби 25мм (Vamar 7). Технологічний намот тканини Vamar 7 mini - 120мм, - Vamar 7 - 150мм.

Система рекомендована: на ступки вікна

Колір системи: білий

Направляючі входять у вартість виробу

Фіксація ланцюга управління: фіксатор ланцюга Besta, обтяжувач ланцюжка+вантаж ланцюжка

Варіанти встановлення: приклеювання або присвердлювання

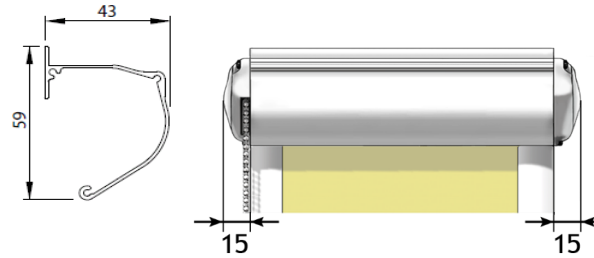

ширина по зовнішніх краях П-подібних направляючих, мм

не гарантійні розміри для Vamar 7 mini

	400	450	500	550	600	650	700	750	800	850	900	950	1000	1050	1100	1150	1200	1250	1300	1350	1400	1450	1500
0 категорія	Berlin T (2000), Grass (1780), Grass T (2000), Lazur (1780), Len (1765), Len T (2000), Royal (2000), Woda (1780), Sea (1780), Tendence 2320 cream (2300)																						
	34,05	35,70	37,37	39,02	40,68	42,33	44,00	45,65	47,30	48,95	50,58	52,23	53,87	55,50	57,15	58,82	60,47	62,13	63,78	65,45	67,10	68,75	70,41
1 категорія	A (2000), A MAXI (2000/3000), Bamboo White T (2000), Berlin (2000), Emir T (2100), Flax (2000), Linen Look (2200/3000), Lazur T (2000), Luminis T (2000), Miracle T (2000), Plain B.O. (2800), Pearl (2500), Rimini Ice (2000), Woda T (2000), Verbena (2100)																						
	37,05	39,24	41,42	44,04	46,25	48,45	51,18	53,42	55,67	59,01	61,25	63,50	66,39	68,67	70,95	73,94	76,23	78,54	81,15	83,00	84,84	87,11	88,97
2 категорія	Abris (2400), Bubble (2000), Barocco**, Boston B.O. (2000), Flax B.O. (2000), Fernando B.O. (2800), Jute**, Linen Look B.O. (3000), Lotos (2000), Luminis 201-251 (2000), Luminis 901-936 (2000), Miracle B.O. (2000), Miracle Silver B.O.(2000), Natal B.O. 5500 oyster grey (2500), Natural **, Salut (1950), Umbra B.O.(2000), Umbra B.O. T (2000/2200), Tendence B.O. 9140 graphite (2300)																						
	42,36	45,09	47,82	51,08	53,84	56,60	60,00	62,84	65,67	69,83	72,68	75,53	79,14	82,01	84,89	88,62	91,55	94,46	98,31	101,25	104,21	107,66	110,61
3 категорія	Aruba**, Batik (2000), Camilla (1950), Eden (2000), Emir (2000), Frost (2400), Muenchen B.O. (3000), Ping Pong (1950), Spirit D.O.** , Sharm (2000), Sharm B.O.(2000), Screen (3000), Sofi (2000), Viola Cuprum (2000), Wind (1950)																						
	50,51	54,27	58,02	62,43	66,23	70,04	74,61	78,48	82,35	87,93	91,85	95,76	100,67	104,61	108,57	113,66	117,69	121,71	126,96	131,03	135,09	139,82	143,90
4 категорія	Adelin B.O. (2950), Aqua Breeze (2000), Agua Perl (2000), Calcutta**, Daub B.O. (3000), Gloss (2000), Mila B.O.** (2000), Persa B.O. (3000), Prisma B.O. (2300), Rose (1950), Screen Reflect (2500), Thermo B.O. (2100), Velour B.O. (2850), Sun (2000)																						
	61,05	66,21	71,37	77,31	82,52	87,74	93,89	99,15	104,42	114,83	120,15	125,49	129,23	134,63	140,03	146,87	152,34	157,82	164,87	170,40	175,92	182,31	187,88

Ціни наведено в у.о. в рекламних цілях. Оплата здійснюється у національній валюті за комерційним курсом.

Замовлення на виробу з висотою до 3000мм (габаритна висота + технологічний намот) не потребують додаткових доплат.

** Тканини: Adelin B.O., Daub B.O., Mila B.O., Spirit D.O., Jute, Aruba, BH, Calcutta, Barocco і Natural - завжди розкриваються з розворотом.

Тканини BERLIN, BERLIN T, MIRACLE T не використовуються в виробках, габаритна висота яких з урахуванням технологічного намоту перевищує 3,00 м.п., що обумовлено специфікою тканини.

Для тканин типу BLACK OUT, що мають зворотній гумовий шар, характерна та можлива поява під дією прямих сонячних променів незначна деформація та незначний сторонній запах.

обумовлено технологією виготовлення матеріалу та складом спеціалізованого зворотнього шару.

Це

Вартість монтажу становить 10% від вартості готових виробів (мінімально 270 грн./шт.)

Вартість тканинної ролети - система Vamar 27

Система закритого типу з великим коробом без направляючих, ланцюговий плавний механізм з самофіксацією.

Діаметр труби 26,3 мм. Технологічний намот тканини 150 мм. Різниця між габаритами виробу (по кришкам механізму) і тканиною - 45 мм (симетрично).

Система рекомендована: середні і великі вікна / отвори.

Колір системи: білий, антрацит

Варіанти встановлення: присвердлювання (кліпси стіна / стеля: на кожні 800 мм - 2 кліпси, кріпильний елемент у вартість не входить).

Варіанти фіксації виробу: нахил (сталевий трос)

Можливі додаткові опції: обгортання тканиною нижньої планки (доплата), нижня планка MAXI (без доплат).

Фіксація ланцюга управління: фіксатор ланцюга Vesta, обтяжувач ланцюжка+вантаж ланцюжка.

Виріб без фіксації (вільновисячий) за замовчуванням виготовляється з нижньою планкою MEGA.

Систему VAMAR 27 можна автоматизувати. Розрахунок автоматики по додатковому прайсу.

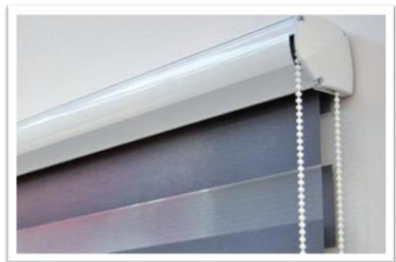
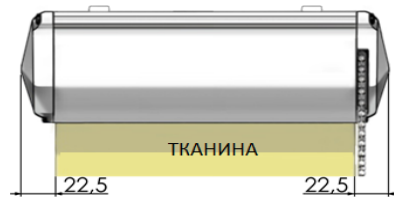
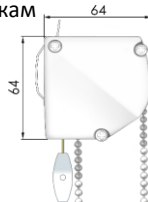

ширина по тканині рулонної штори, мм

	800	850	900	950	1000	1050	1100	1150	1200	1250	1300	1350	1400	1450	1500	1550	1600	1650	1700	1750	1800	1850	1900	1950
0 категорія	Berlin T (2000), Grass (1780), Grass T (2000), Lazur (1780), Len (1765), Len T (2000), Royal (2000), Woda (1780), Sea (1780), Tendence 2320 cream (2300)																							
	35,12	36,68	38,25	40,23	41,69	43,14	45,06	46,68	48,30	50,93	52,50	54,08	56,22	57,83	59,43	61,64	63,30	64,95	67,26	68,88	70,50	72,81	74,46	76,13
1 категорія	A (2000), A MAXI (2000/3000), Bamboo White T (2000), Berlin (2000), Emir T (2100), Flax (2000), Linen Look (2200/3000), Lazur T (2000), Luminis T (2000), Miracle T (2000), Plain B.O. (2800), Pearl (2500), Rimini Ice (2000), Woda T (2000), Verbena (2100)																							
	40,11	42,00	43,89	46,25	48,09	49,94	52,32	54,20	56,06	59,10	61,02	62,94	65,51	67,43	69,36	71,99	74,00	75,99	78,77	80,72	82,68	85,44	87,45	89,43
2 категорія	Abris (2400), Bubble (2000), Barocco**, Boston B.O. (2000), Flax B.O. (2000), Fernando B.O. (2800), Jute**, Linen Look B.O. (3000), Lotos (2000), Luminis 201-251 (2000), Luminis 901-936 (2000), Miracle B.O. (2000), Miracle Silver B.O. (2000), Natal B.O. 5500 oyster grey (2500), Natural **, Salut (1950), Umbra B.O. (2000), Umbra B.O. T (2000/2200), Tendence B.O. 9140 graphite (2300)																							
	46,20	48,48	50,73	53,55	55,77	57,99	60,81	63,08	65,33	68,96	71,25	73,56	76,62	78,95	81,27	84,41	86,82	89,22	92,51	94,88	97,22	100,53	102,93	105,33
3 категорія	Aruba**, Batik (2000), Camilla (1950), Eden (2000), Emir (2000), Frost (2400), Muenchen B.O. (3000), Ping Pong (1950), Spirit D.O.**, Sharm (2000), Sharm B.O. (2000), Screen (3000), Sofi (2000), Viola Cuprum (2000), Wind (1950)																							
	55,77	58,64	61,50	65,03	67,85	70,67	74,24	77,10	79,98	84,51	87,45	90,38	94,25	97,19	100,14	104,12	107,13	110,18	114,29	117,30	120,30	124,49	127,53	130,56
4 категорія	Adelin B.O. (2950), Aqua Breeze (2000), Agua Perl (2000), Calcutta**, Daub B.O. (3000), Gloss (2000), Mila B.O.** (2000), Persa B.O. (3000), Prisma B.O. (2300), Rose (1950), Screen Reflect (2500), Thermo B.O. (2100), Velour B.O. (2850), Sun (2000)																							
	69,15	72,86	76,56	81,08	84,75	88,43	93,03	96,77	100,47	106,29	110,09	113,88	118,83	122,69	126,53	131,64	135,56	139,47	144,78	148,67	152,57	157,97	161,93	165,87

вартість доплат при додаткових опціях

	800	850	900	950	1000	1050	1100	1150	1200	1250	1300	1350	1400	1450	1500	1550	1600	1650	1700	1750	1800	1850	1900	1950
обгортання тканиною нижньої планки	7,68	8,10	8,54	8,96	9,38	9,81	10,23	10,67	11,09	11,52	11,94	12,36	12,80	13,22	13,65	14,07	14,51	14,93	15,35	15,78	16,20	16,64	17,06	17,49

Ціни наведено в у.о. в рекламних цілях. Оплата здійснюється у національній валюті за комерційним курсом.

Замовлення на виробу з висотою до 3000мм (габаритна висота + технологічний намот) не потребують додаткових доплат.

** Тканини: Adelin B.O., Daub B.O., Mila B.O., Spirit D.O., Jute, Aruba, BH, Calcutta, Barocco і Natural - завжди розкриваються з розворотом.

Тканини BERLIN, BERLIN T, MIRACLE T не використовуються в виробі, габаритна висота яких з урахуванням технологічного намоту перевищує 3,00 м.п., що обумовлено специфікою тканини.

Для тканин типу BLACK OUT, що мають зворотній гумовий шар, характерна та можлива поява під дією прямих сонячних променів незначна деформація та незначний сторонній запах.

Це обумовлено технологією виготовлення матеріалу та складом спеціалізованого зворотнього шару.

Вартість монтажу становить 10% від вартості готових виробів (мінімально 270 грн./шт.)

Вартість тканинної ролети - система STANDART 38 в коробі

Система закритого типу з великим коробом без направляючих, ланцюговий плавний механізм з самофіксацією. Короб декорується тканиною як у виробі. Діаметр труби 38 мм. Технологічний намот тканини 200 мм.

Система рекомендована: середні і великі вікна / отвори

Колір системи: білий

Варіанти установки: присвердлювання - стіна - кронштейн + кліпса; присвердлювання - стеля - кліпса.

Варіанти фіксації виробу: під нахилом (трос)

Можливі додаткові опції: обгортання тканиною нижньої планки (доплата), нижня планка MEGA (без доплат)

Фіксація ланцюга управління: фіксатор ланцюга Besta, обтяжувач ланцюжка+вантаж ланцюжка

Виріб без фіксації (вільновисячий) за замовчуванням виготовляється з нижньою планкою MEGA.

Систему STANDART 38 в коробі можна автоматизувати. Розрахунок автоматики по додатковому прайсу.

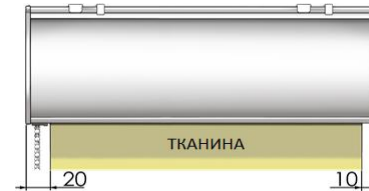
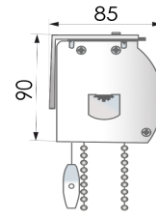

		ширина по тканині рулонної штори, мм																											
		600	700	800	900	1000	1100	1200	1300	1400	1500	1600	1700	1800	1900	2000	2100	2200	2300	2400	2500	2600	2700	2800	2900	3000			
0 категорія	Berlin T (2000), Grass (1780), Grass T (2000), Lazur (1780), Len (1765), Len T (2000), Royal (2000), Woda (1780), Sea (1780), Tendence 2320 cream (2300)																												
	52,04	57,68	63,30	69,92	75,63	80,76	86,70	91,88	97,07	102,44	106,92	111,39	117,47	122,01	126,50	132,78	137,34	141,90	147,77	150,17	152,57	156,35	158,78	161,19	165,05				
1 категорія	A (2000), A MAXI (2000/3000), Bamboo White T (2000), Berlin (2000), Emir T (2100), Flax (2000), Linen Look (2200/3000), Lazur T (2000), Luminis T (2000), Miracle T (2000), Plain B.O. (2800), Pearl (2500), Rimini Ice (2000), Woda T (2000), Verbena (2100)																												
	62,09	69,21	76,34	84,66	91,89	98,52	106,14	112,85	119,55	127,31	133,95	140,60	149,28	156,02	162,24	170,76	177,08	183,39	191,40	195,57	199,73	205,70	209,88	214,08	220,20				
2 категорія	Abris (2400), Bubble (2000), Barocco**, Boston B.O. (2000), Flax B.O. (2000), Fernando B.O. (2800), Jute**, Linen Look B.O. (3000), Lotos (2000), Luminis 201-251 (2000), Luminis 901-936 (2000), Miracle B.O. (2000), Miracle Silver B.O. (2000), Natal B.O. 5500 oyster grey (2500), Natural **, Salut (1950), Umbra B.O. (2000), Umbra B.O. T (2000/2200), Tendence B.O. 9140 graphite (2300)																												
	70,31	78,68	87,05	96,78	105,26	113,13	122,15	130,08	138,03	147,23	155,15	163,07	173,34	181,37	188,87	199,05	206,66	214,26	223,85	229,34	234,81	242,43	247,95	253,49	261,30				
3 категорія	Aruba**, Batik (2000), Camilla (1950), Eden (2000), Emir (2000), Frost (2400), Muenchen B.O. (3000), Ping Pong (1950), Spirit D.O.** (2000), Sharm (2000), Sharm B.O. (2000), Screen (3000), Sofi (2000), Viola Cuprum (2000), Wind (1950)																												
	86,58	97,34	108,09	120,54	131,51	141,86	153,63	164,09	174,54	186,57	196,98	207,39	220,82	231,36	241,41	254,88	265,07	275,24	287,93	296,07	304,23	315,15	323,39	331,61	342,33				
4 категорія	Adelin B.O. (2950), Aqua Breeze (2000), Agua Perl (2000), Calcutta**, Daub B.O. (3000), Gloss (2000), Mila B.O.** (2000), Persa B.O. (3000), Prisma B.O. (2300), Rose (1950), Screen Reflect (2500), Thermo B.O. (2100), Velour B.O. (2850), Sun (2000)																												
	109,41	123,56	137,72	154,04	168,39	182,16	197,78	211,68	225,59	241,59	255,48	269,39	287,21	301,29	314,88	332,96	346,74	360,51	377,66	389,34	401,03	416,39	428,18	439,98	455,78				

		вартість доплат при додаткових опціях																											
		600	700	800	900	1000	1100	1200	1300	1400	1500	1600	1700	1800	1900	2000	2100	2200	2300	2400	2500	2600	2700	2800	2900	3000			
обгортання тканиною н. планки		5,97	6,83	7,68	8,54	9,38	10,23	11,09	11,94	12,80	13,65	14,51	15,35	16,20	17,06	17,91	18,77	19,62	20,48	21,32	22,17	23,03	23,88	24,74	25,59	26,45			

Ціни наведено в у.о. в рекламних цілях. Оплата здійснюється у національній валюті за комерційним курсом.

Замовлення на виробі з висотою до 3000мм (габаритна висота + технологічний намот) не потребують додаткових доплат.

** Тканини: Adelin B.O., Daub B.O., Mila B.O., Spirit D.O., Jute, Aruba, BH, Calcutta, Barocco і Natural - завжди розкриваються з розворотом.

Тканини BERLIN, BERLIN T, MIRACLE T не використовуються в виробі, габаритна висота яких з урахуванням технологічного намоту перевищує 3,00 м.п., що обумовлено специфікою тканини.

Для тканин типу BLACK OUT, що мають зворотній гумовий шар, характерна та можлива поява під дією прямих сонячних променів незначна деформація та незначний сторонній запах.

Це обумовлено технологією виготовлення матеріалу та складом спеціалізованого зворотнього шару.

Вартість монтажу становить 10% від вартості готових виробів (мінімально 270 грн./шт.)

Вартість тканинних ролет - система Vamar 11

Система закритого типу з П-подібними направляючими (входять у вартість виробу), пружинний механізм, фіксація механізму завдяки заглушкам-стопорам на нижній планці. Діаметр труби 25 мм. Технологічний намот тканини 150мм.

Система рекомендована: на стулки вікна

Колір системи: білий

Варіанти встановлення: присвердлювання

Можливе виготовлення виробу з двома типами тканин (2 короба)

Допустимі розміри: мінімальна ширина - 500мм, максимальна ширина - 1500мм, максимальна висота - 1500 мм, максимальна площа - 1,80 м.кв.

Вартість системи **2 короба** складається з суми двох виробів.

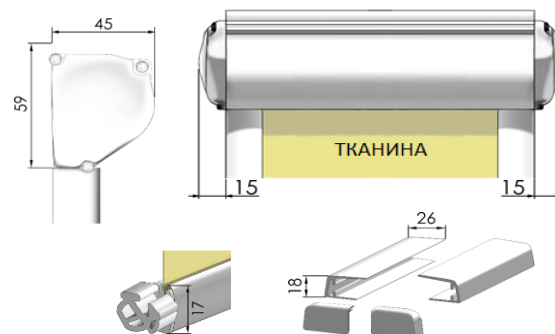

ширина по зовнішніх краях П-подібних направляючих, мм

	500	550	600	650	700	750	800	850	900	950	1000	1050	1100	1150	1200	1250	1300	1350	1400	1450	1500
0 категорія	Berlin T (2000), Grass (1780), Grass T (2000), Lazur (1780), Len (1765), Len T (2000), Royal (2000), Woda (1780), Sea (1780), Tendence 2320 cream (2300)																				
	96,41	98,31	100,23	103,19	105,09	107,00	110,00	111,95	113,90	118,19	120,12	122,07	125,24	127,26	129,29	132,60	134,64	136,70	140,07	142,14	144,21
1 категорія	A (2000), A MAXI (2000/3000), Bamboo White T (2000), Berlin (2000), Emir T (2100), Flax (2000), Linen Look (2200/3000), Lazur T (2000), Luminis T (2000), Miracle T (2000), Plain B.O. (2800), Pearl (2500), Rimini Ice (2000), Woda T (2000), Verbena (2100)																				
	98,30	99,23	100,71	104,69	106,11	110,09	115,22	117,71	120,18	125,13	127,65	130,17	134,00	136,58	139,14	143,12	145,71	148,31	152,37	154,98	157,61
2 категорія	Abris (2400), Bubble (2000), Barocco**, Boston B.O. (2000), Flax B.O. (2000), Fernando B.O. (2800), Jute**, Linen Look B.O. (3000), Lotos (2000), Luminis 201-251 (2000), Luminis 901-936 (2000), Miracle B.O. (2000), Miracle Silver B.O. (2000), Natal B.O. 5500 oyster grey (2500), Natural **, Salut (1950), Umbra B.O. (2000), Umbra B.O. T (2000/2200), Tendence B.O. 9140 graphite (2300)																				
	106,53	109,56	112,59	116,82	119,88	122,94	127,29	130,37	133,44	139,28	142,40	145,53	150,12	153,32	156,53	161,28	164,52	167,76	172,65	175,91	179,18
3 категорія	Aruba**, Batik (2000), Camilla (1950), Eden (2000), Emir (2000), Frost (2400), Muenchen B.O. (3000), Ping Pong (1950), Spirit D.O.**, Sharm (2000), Sharm B.O. (2000), Screen (3000), Sofi (2000), Viola Cuprum (2000), Wind (1950)																				
	117,56	121,67	125,78	131,22	135,30	139,40	144,95	148,97	153,00	160,70	164,91	169,14	175,10	179,40	183,72	189,89	194,24	198,60	204,92	209,31	213,72
4 категорія	Adelin B.O. (2950), Aqua Breeze (2000), Agua Perl (2000), Calcutta**, Daub B.O. (3000), Gloss (2000), Mila B.O.** (2000), Persa B.O. (3000), Prisma B.O. (2300), Rose (1950), Screen Reflect (2500), Thermo B.O. (2100), Velour B.O. (2850), Sun (2000)																				
	131,28	136,79	142,31	149,33	154,86	160,41	167,63	173,25	178,88	188,22	193,92	199,64	207,36	213,18	218,99	227,00	232,86	238,73	246,95	252,87	258,80

Ціни наведено в у.о. в рекламних цілях. Оплата здійснюється у національній валюті за комерційним курсом.

Замовлення на виробу з висотою до 3000мм (габаритна висота + технологічний намот) не потребують додаткових доплат.

** Тканини: Adelin B.O., Daub B.O., Mila B.O., Spirit D.O., Jute, Aruba, BH, Calcutta, Barocco і Natural - завжди розкриваються з розворотом.

Тканини BERLIN, BERLIN T, MIRACLE T не використовуються в виробках, габаритна висота яких з урахуванням технологічного намоту перевищує 3,00 м.п., що обумовлено специфікою тканини.

Для тканин типу BLACK OUT, що мають зворотній гумовий шар, характерна та можлива поява під дією прямих сонячних променів незначна деформація та незначний сторонній запах.

Це обумовлено технологією виготовлення матеріалу та складом спеціалізованого зворотнього шару.

Вартість монтажу становить 10% від вартості готових виробів (мінімально 270 грн./шт.)

Вартість тканинної ролети - система для мансардних вікон Decolux

Система закритого типу з Г-подібними направляючими, пружинний механізм з фіксацією (заглушка-стопор в нижній планці).
Діаметр труби 28 мм. Технологічний намот тканини 150 мм.

Система рекомендована: для мансардних вікон типу VELUX, ROTO 10, ROTO 90, FACRO

Колір системи: світла сосна

Варіанти встановлення: присвердлювання

При великій висоті - управління здійснюється за допомогою спеціального руків'я.

Допустимі розміри: мінімальна ширина - 500мм, максимальна ширина - 1200 мм, максимальна висота - 1450 мм, максимальна площа - 1,50 м.кв.

Додаткова опція: спеціальне руків'я (управління виробом в важкодоступних місцях). Доплата: руків'я - 7 у.о. / м.п. (макс.довжина руків'я - 3 м.п.), заглушка ручки - 0,2 у.о. / шт., кінцевик руків'я - 6 у.о. / шт

DECOLUX має обмеження (не рекомендується) по використанню деяких типів тканин. Детальний перелік тканин можна переглянути в таблиці ПАРАМЕТРИ НАМОТУ.

У разі автоматизації - доплата 35 у.о. / виріб. Розрахунок автоматизи - згідно прайс-листа на автоматизацію.

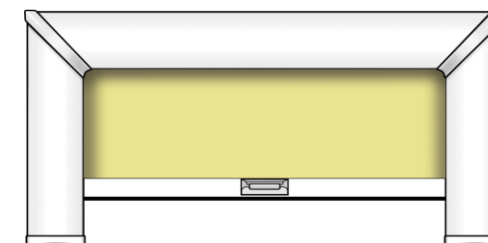

мансардна ручка

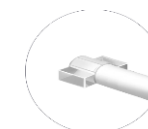

спеціальне руків'я



стандартна ручка

ширина по внутрішньому ребру штапика, мм

	500	550	600	650	700	750	800	850	900	950	1000	1050	1100	1150	1200
0 категорія	Berlin T (2000), Grass (1780), Grass T (2000), Lazur (1780), Len (1765), Len T (2000), Royal (2000), Woda (1780), Sea (1780), Tendence 2320 cream (2300)														
	54,53	55,61	56,69	58,37	59,48	60,59	62,31	63,44	64,55	66,96	68,16	69,27	71,06	72,29	73,41
1 категорія	A (2000), A MAXI (2000/3000), Bamboo White T (2000), Berlin (2000), Emir T (2100), Flax (2000), Linen Look (2200/3000), Lazur T (2000), Luminis T (2000), Miracle T (2000), Pearl (2500), Rimini Ice (2000), Woda T (2000), Verbena (2100)														
	57,77	59,21	60,63	62,70	64,16	65,61	67,76	69,23	70,71	73,64	75,17	76,65	78,90	80,40	81,89
2 категорія	Abris (2400), Bubble (2000), Barocco**, Lotos (2000, Luminis 201-251 (2000), Luminis 901-936 (2000), Natural **, Salut (1950)														
	60,44	62,15	63,86	66,24	67,98	69,72	72,20	73,95	75,72	79,07	80,88	82,67	85,29	87,09	88,89
3 категорія	Aruba**, Batik (2000), Camilla (1950), Eden (2000), Emir (2000), Frost (2400), Ping Pong (1950), Spirit D.O.**, Sharm (2000), Screen (3000), Sofi (2000), Viola Cuprum (2000), Wind (1950)														
	65,69	67,97	70,23	73,25	75,56	77,87	80,99	83,31	85,64	89,73	92,10	94,49	97,83	100,23	102,63
4 категорія	Aqua Breeze (2000), Agua Perl (2000), Calcutta**, Gloss (2000), Rose (1950), Screen Reflect (2500), Thermo B.O. (2100), Sun (2000)														
	73,04	76,08	79,14	83,04	86,13	89,22	93,26	96,39	99,53	104,70	107,90	111,09	115,41	118,64	121,85

Ціни наведено в у.о. в рекламних цілях. Оплата здійснюється у національній валюті за комерційним курсом.

Замовлення на виробу з висотою до 3000мм (габаритна висота + технологічний намот) не потребують додаткових доплат.

** Тканини: Adelin B.O., Daub B.O., Mila B.O., Spirit D.O., Jute, Aruba, BH, Calcutta, Barocco і Natural - завжди розкриваються з розворотом.

Тканини BERLIN, BERLIN T, MIRACLE T не використовуються в виробках, габаритна висота яких з урахуванням технологічного намоту перевищує 3,00 м.п., що обумовлено специфікою тканини.

Для тканин типу BLACK OUT, що мають зворотній гумовий шар, характерна та можлива поява під дією прямих сонячних променів незначна деформація та незначний сторонній запах.

Це обумовлено технологією виготовлення матеріалу та складом спеціалізованого зворотнього шару.

Вартість монтажу становить 10% від вартості готових виробів (мінімально 270 грн./шт.)

Вартість тканинної ролети - система для мансардних вікон Decolux Flat

Система закритого типу з Г-подібними направляючими, пружинний механізм з фіксацією (заглушка-стопор в нижній планці).
 Діаметр труби 28 мм. Технологічний намот тканини 150 мм.

Система рекомендована: для мансардних віконно типу VELUX, ROTO 10, ROTO 90, FACRO

Колір системи: світла сосна

Варіанти встановлення: присвердлювання

При великій висоті - управління здійснюється за допомогою спеціального руків'я.

Допустимі розміри: мінімальна ширина - 500мм, максимальна ширина - 1200 мм, максимальна висота - 1450 мм,
 максимальна площа - 1,50 м.кв.

Додаткова опція: спеціальне руків'я (управління виробом в важкодоступних місцях). Доплата: руків'я - 7 у.о. / м.п.
 (макс.довжина руків'я - 3 м.п.), заглушка ручки - 0,2 у.о. / шт., кінцевик руків'я - 6 у.о. / шт.

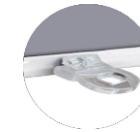
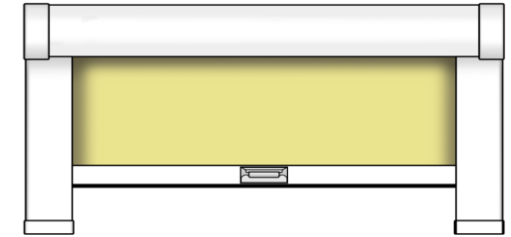

мансардна ручка

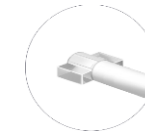

спеціальне руків'я



стандартна ручка

DECOLUX FLAT має обмеження (не рекомендується) по використанню деяких типів тканин. Детальний перелік тканин можна переглянути в таблиці ПАРАМЕТРИ НАМОТУ.

У разі автоматизації - доплата 23,00 у.о. / виріб. Розрахунок автоматики - згідно прайс-листа на автоматизацію.

ширина по внутрішньому ребру штапика, мм

	500	550	600	650	700	750	800	850	900	950	1000	1050	1100	1150	1200
0 категорія	Berlin T (2000), Grass (1780), Grass T (2000), Lazur (1780), Len (1765), Len T (2000), Royal (2000), Woda (1780), Sea (1780), Tendence 2320 cream (2300)														
	59,87	61,04	62,22	64,07	65,28	66,50	68,40	69,63	70,85	73,50	74,82	76,04	78,00	79,35	80,58
1 категорія	A (2000), A MAXI (2000/3000), Bamboo White T (2000), Berlin (2000), Emir T (2100), Flax (2000), Linen Look (2200/3000), Lazur T (2000), Luminis T (2000), Miracle T (2000), Pearl (2500), Rimini Ice (2000), Woda T (2000), Verbena (2100)														
	63,42	65,00	66,56	68,84	70,43	72,03	74,37	75,99	77,61	80,84	82,50	84,14	86,61	88,26	89,90
2 категорія	Camilla (1950), Frost (2400), Jute**, Klever (2000), Luminis 201-251 (2000), Luminis 901-936 (2000), Natural **, Salut (1950), Wind (1950)														
	66,35	68,22	70,10	72,72	74,63	76,53	79,25	81,18	83,13	86,79	88,79	90,75	93,62	95,60	97,58
3 категорія	Aruba**, Batik (2000), Camilla (1950), Eden (2000), Emir (2000), Frost (2400), Ping Pong (1950), Spirit D.O.**, Sharm (2000), Screen (3000), Sofi (2000), Viola Cuprum (2000), Wind (1950)														
	72,11	74,60	77,10	80,42	82,95	85,47	88,89	91,46	94,01	98,51	101,10	103,73	107,39	110,03	112,67
4 категорія	Aqua Breeze (2000), Agua Perl (2000), Calcutta**, Gloss (2000), Rose (1950), Screen Reflect (2500), Thermo B.O. (2100), Sun (2000)														
	80,18	83,52	86,87	91,14	94,55	97,95	102,38	105,81	109,25	114,95	118,46	121,95	126,69	130,23	133,77

Ціни наведено в у.о. в рекламних цілях. Оплата здійснюється у національній валюті за комерційним курсом.

Замовлення на виробу з висотою до 3000мм (габаритна висота + технологічний намот) не потребують додаткових доплат.

** Тканини: Adelin B.O., Daub B.O., Mila B.O., Spirit D.O., Jute, Aruba, BH, Calcutta, Barocco і Natural - завжди розкриваються з розворотом.

Тканини BERLIN, BERLIN T, MIRACLE T не використовуються в виробках, габаритна висота яких з урахуванням технологічного намоту перевищує 3,00 м.п., що обумовлено специфікою тканини.

Для тканин типу BLACK OUT, що мають зворотній гумовий шар, характерна та можлива поява під дією прямих сонячних променів незначна деформація та незначний сторонній запах.

Це обумовлено технологією виготовлення матеріалу та складом спеціалізованого зворотнього шару.

Вартість монтажу становить 10% від вартості готових виробів (мінімально 270 грн./шт.)